

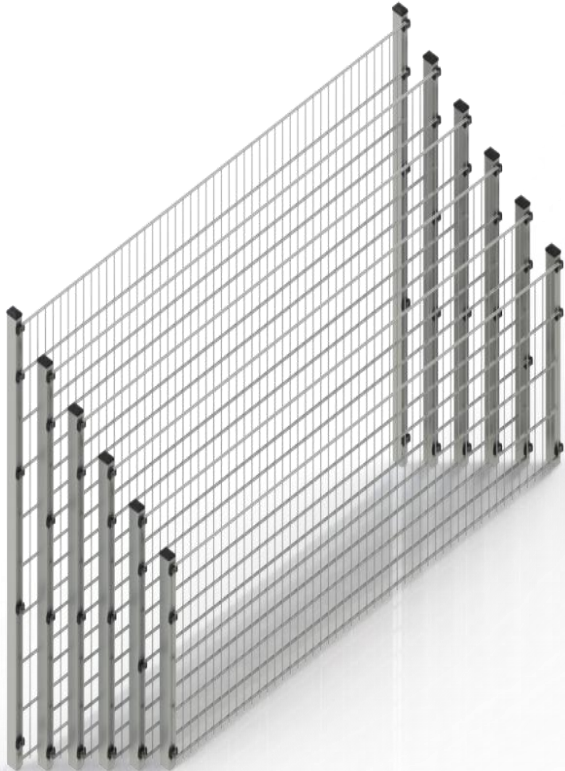

ZAUN- UND TORSYSTEME

1	Gittermatten   Pfostensysteme	<b>2-10</b>
2	Drehflügeltore   Schiebetore	<b>11-28</b>
3	Zaunzubehör   Beleuchtung   Briefkästen	<b>29-46</b>
4	Sicht- und Windschutz-Systeme	<b>47-62</b>
5	Schmuckzaun   Alu-Zaun   Gabionen	<b>63-92</b>
6	Viereckdrahtgeflecht-Systeme	<b>93-98</b>
7	Mobilzäune	<b>99-100</b>
8	Rund ums Haus	<b>101-109</b>

# Höhenvergleich Gittermatten



830mm – 1830mm

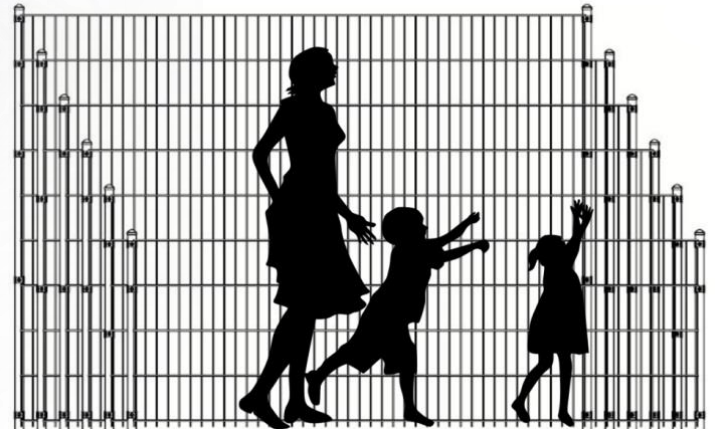



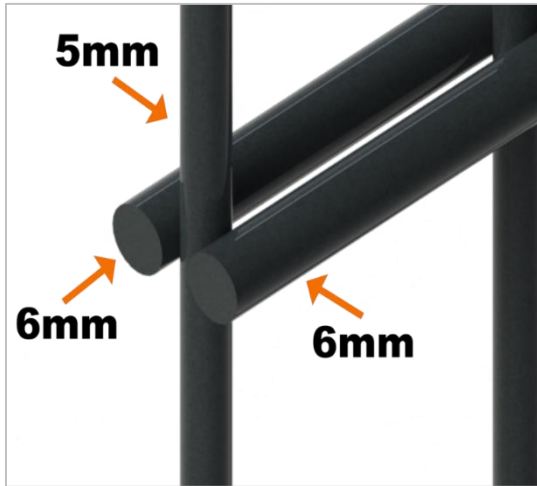

# Gittermatten

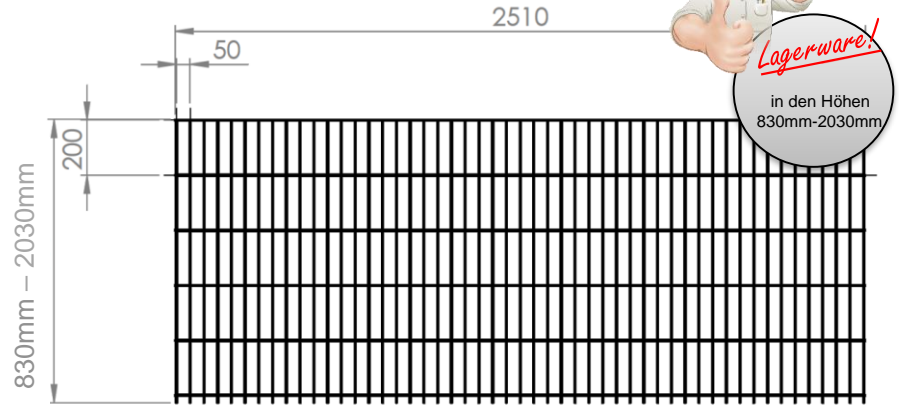

## Doppelstabmatte leicht 6/5/6



### Verfügbare Farben:

	RAL7016 Anthrazit		Feuerverzinkt
	RAL6005 Moosgrün		Andere RAL-Farben auf Anfrage

### Ausführung:

#### Beschichtet:

- verzinkt nach EN 10244-2 pulverbeschichtet RAL7016 oder RAL6005
- Feuerverzinkte Ausführung nach EN ISO 1461 und pulverbeschichtet RAL7016 oder RAL6005 beidseitig ohne stumpfe Überstände 806mm – 1608mm

**Feuerverzinkt:** Stückverzinkt nach EN ISO 1461

### Technische Daten:

Gitterhöhe (mm)	Länge	Maschenweite	Drahtstärke	Überstände	Gewicht kg
830mm	2510mm	50/200	6/5/6	30mm	11,63
1030mm					14,21
1230mm					16,79
1430mm					19,38
1630mm					21,96
1830mm					24,55
2030mm	27,13				

# Gittermatten

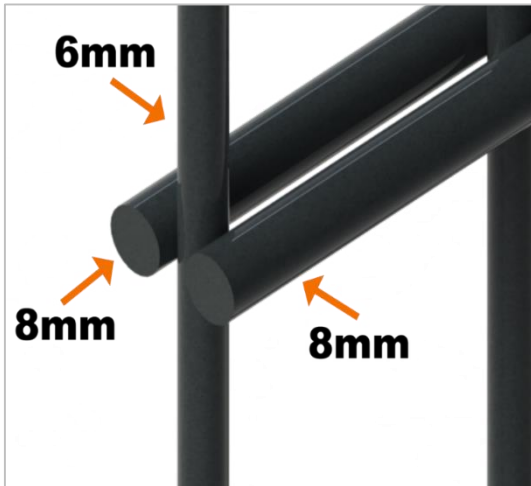

## Doppelstabmatte schwer 8/6/8

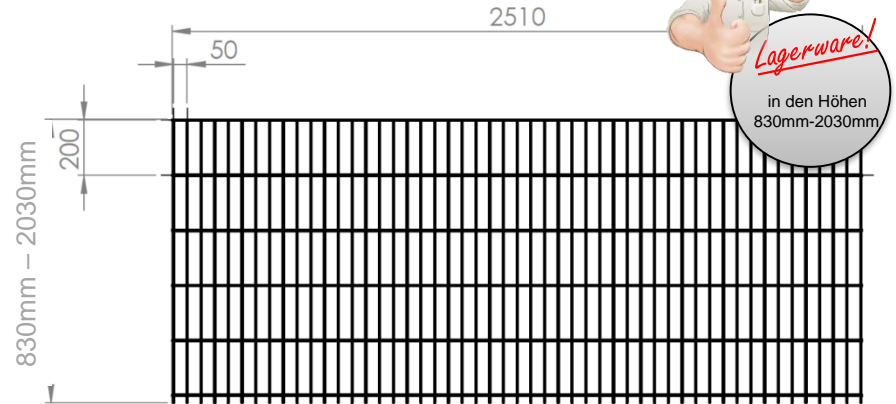

### Verfügbare Farben:



### Ausführung:

#### Beschichtet:

- verzinkt nach EN 10244-2
- pulverbeschichtet RAL7016 oder RAL6005
- Feuerverzinkte Ausführung nach EN ISO 1461 und pulverbeschichtet RAL7016 oder RAL6005 beidseitig ohne stumpfe Überstände 806mm – 1608mm

**Feuerverzinkt:** Stückverzinkt nach EN ISO 1461

### Technische Daten:

Gitterhöhe (mm)	Länge	Maschenweite	Drahtstärke	Überstände	Gewicht kg
830mm	2510mm	50/200	8/6/8	30mm	18,76
1030mm					22,88
1230mm					27,00
1430mm					31,12
1630mm					35,23
1830mm					39,35
2030mm					43,47

# Pfostensysteme

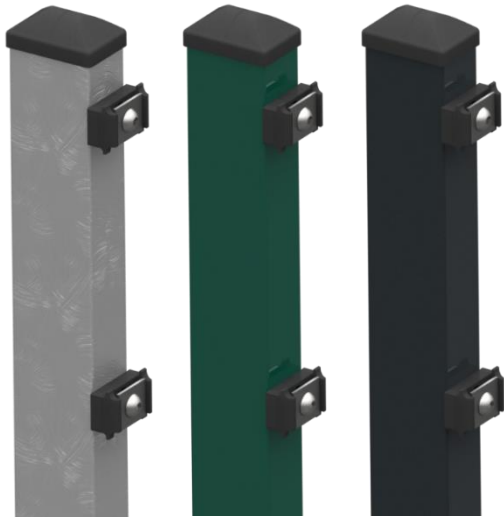

## Pfosten Standard Typ-KP/ KL

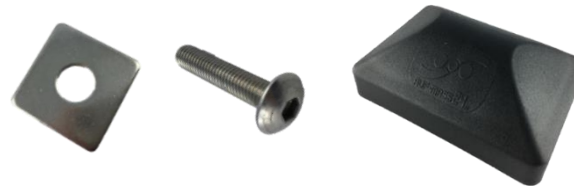

### Lieferumfang:

- Pfosten mit genieteten KU-Auflagebock
- PVC-Pfostenabdeckkappe in Schwarz
- Edelstahl Klemmplättchen
- Edelstahl Zaunbauschrauben 8x40mm



### Verfügbare Farben:

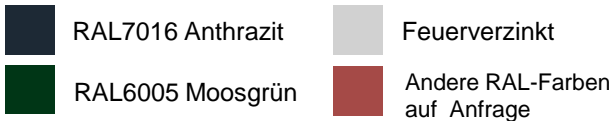

### Ausführung:

**Beschichtet:** Rohr S 250GD verzinkt gemäß EN 10204-3 und pulverbeschichtet RAL7016 oder RAL6005

**Feuerverzinkt:** nach EN ISO 1461

### Technische Daten:

Zaunhöhe	Pfostenlänge	Pfostenprofil	Befestigungspunkte	Wandstärke	Gewicht kg
830mm	1300mm	60x40mm	3	1,5mm	4,53
1030mm	1600mm		4	1,5mm	5,26
1230mm	1800mm		4	1,5mm	5,91
1430mm	2000mm		4	1,5mm	6,90
1630mm	2200mm		5	1,5mm	7,64
1830mm	2400mm		5	2,0mm	8,3
2030mm	2600mm		5	2,0mm	8,96

# Pfostensysteme

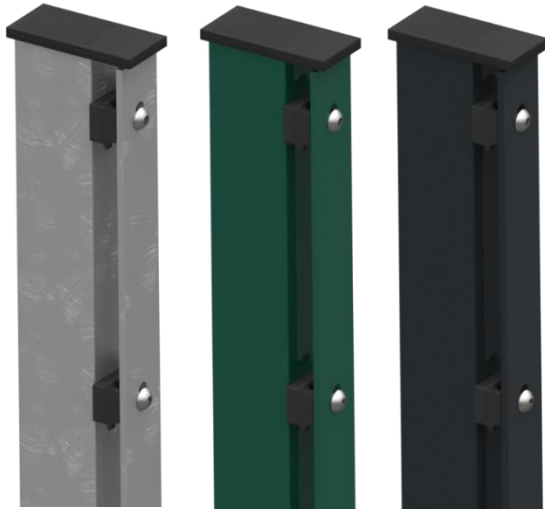

## Pfosten Standard Typ-AL







### Lieferumfang:

- Pfosten mit genieteten KU-Auflagebock
- PVC-Pfostenabdeckkappe mit Überstand in Schwarz
- Flachabdeckleiste 40x5mm
- Edelstahl Zaunbauschrauben 8x40mm

### Technische Daten:

### Verfügbare Farben:

	RAL7016 Anthrazit		Feuerverzinkt
	RAL6005 Moosgrün		Andere RAL-Farben auf Anfrage

### Ausführung:

**Beschichtet:** Rohr S 250GD verzinkt gemäß EN 10204-3 und pulverbeschichtet RAL7016 oder RAL6005

**Feuerverzinkt:** nach EN ISO 1461

**Hinweis:** Bei Verwendung von Sichtschutz raten wir dazu, die Pfosten mit Flachabdeckleiste Typ AL zu bestellen, da man bei diesen Pfosten den Sichtschutz hinter die Flachabdeckleiste klemmen kann!

Zaunhöhe	Pfostenlänge	Pfostenprofil	Befestigungspunkte	Wandstärke	Gewicht kg
830mm	1300mm	60x40mm	3	1,5mm	5,7
1030mm	1600mm		4	1,5mm	6,76
1230mm	1800mm		4	1,5mm	7,77
1430mm	2000mm		4	1,5mm	9,01
1630mm	2200mm		5	1,5mm	10,08
1830mm	2400mm		5	2,0mm	10,11
2030mm	2600mm		5	2,0mm	11,95

# Pfostensysteme



## Eckpfosten für Pfosten Standard Typ KP/ KL/ AL

Neben unseren Standardpfosten bieten wir auch Zauneckpfosten 60x60mm an.

Die Unterscheidung zwischen rechter und linker Ecke entfällt.

Sie sind zweiseitig mit Pfostenböckchen montiert und können sowohl mit Edelstahl Klemmplättchen, Edelstahl Klemmelement oder Flachabdeckleiste ausgestattet werden.



### Verfügbare Farben:



### Ausführung:

**Beschichtet:** Rohr S 250GD verzinkt gemäß EN 10204-3 und pulverbeschichtet RAL7016 oder RAL6005

**Feuerverzinkt:** nach EN ISO 1461

### Lieferumfang:

- Pfosten mit genieteten KU-Auflagebock
- PVC-Pfostenabdeckkappe in schwarz
- Edelstahl Klemmplättchen/ Klemmelement oder Flachabdeckleiste
- Edelstahl Zaunbauschrauben 8x40mm

### Technische Daten:

Zaunhöhe	Pfostenlänge	Pfostenprofil	Befestigungspunkte	Wandstärke	Gewicht kg
830mm	1300mm	60x60mm	3	2,0mm	4,4
1030mm	1600mm		4	2,0mm	5,3
1230mm	1800mm		4	2,0mm	6,2
1430mm	2000mm		4	2,0mm	6,9
1630mm	2200mm		5	2,0mm	7,6
1830mm	2400mm		5	2,0mm	8,3
2030mm	2600mm		5	2,0mm	8,9

# Zubehör für Zaun und Tor



## Flachabdeckleiste

Flachabdeckleiste aus Flachstahl 40x5mm.  
Verzinkt und pulverbeschichtet in  
RAL 7016 oder RAL6005.  
Passend zu unserem Pfostensystem in folgenden Längen  
lieferbar 830 – 2030mm

### Verfügbare Farben:



RAL7016 Anthrazit



Feuerverzinkt



RAL6005 Moosgrün



Andere RAL-Farben  
auf Anfrage

### Ausführung:

Feuerverzinkt nach EN1461 bzw.  
Feuerverzinkt nach EN1461 und pulverbeschichtet in RAL7016 oder RAL6005



## Zaunanschlussleiste AL

Zaunanschlussleiste aus gekantetem Flachstahl 40x40x2mm.  
Verzinkt und pulverbeschichtet in  
RAL 7016 oder RAL6005.  
Perfekter Toranschluss für unsere Torsystem Solid Pro,  
ab folgenden Längen lieferbar 1030 – 2030mm

**Wird als Set mit einem Kantwinkel, einer Flachabdeckleiste,  
Zauberschrauben, Muttern und Bohrschrauben geliefert.**



## Alternative Ecklösung Universal Zaunanschlussleiste Typ- UL

- Variabler Gittermattenanschluss zur Eckausbildung mit Standardpfosten, für Zaunanschlüsse an allen Toranlagen oder als Wandanschluss.
- Zur Montage an Torpfosten oder als Ecklösung an Standardpfosten (z.B. Posten Typ KP, KL, AL)
- Variable Winkeleinstellung möglich (z.B. zur Realisierung von 45° Ecken)

### Lieferumfang:

- Inkl. Befestigungsmaterial
- Bohrschrauben, Schlossschrauben und Muttern
- KU-Keile (Klirrschutz bei DSM 6/5/6) entsprechend der Befestigungspunkte

- Zaunanschlusswinkel siehe **Seite 36**
- Zaunanschlussleiste AL siehe **Seite 33**

### Verfügbare Farben:

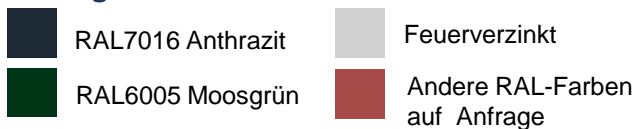

### Ausführung:

**Beschichtet:** Feuerverzinkt gemäß EN ISO 1461 und pulverbeschichtet RAL7016 oder RAL6005

**Feuerverzinkt:** nach EN ISO 1461



# Pfostensysteme



## Verfügbare Farben:

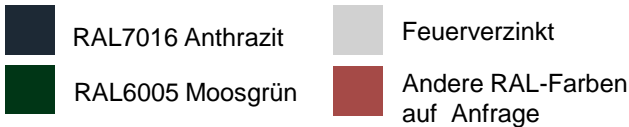

## Ausführung:

**Beschichtet:** Rohr S 250GD verzinkt gemäß EN 10204-3 und pulverbeschichtet RAL7016 oder RAL6005  
**Feuerverzinkt:** nach EN ISO 1461

## Pfosten Typ-U

Zaunpfosten ohne Bohrung mit U-Bügel-Befestigung



## Lieferumfang:

- Rechteckrohr 60 x 40 mm
- PVC-Pfostenabdeckkappe in Schwarz
- Edelstahl U-Bügel M6 mit Kunststoff Geräuschdämmer
- Edelstahl Gegenplatte mit Muttern M6 und Kunststoff Abdeckung







## Technische Daten:

Zaunhöhe	Pfostenlänge	Pfostenprofil	Anzahl U-Bügel-Sets	Wandstärke	Gewicht kg
830mm	1300mm	60x40mm	2	1,5mm	4,43
1030mm	1600mm		2	1,5mm	5,2
1230mm	1800mm		2	1,5mm	5,98
1430mm	2000mm		3	1,5mm	6,97
1630mm	2200mm		3	1,5mm	7,63
1830mm	2400mm		3	2,0mm	8,4
2030mm	2600mm		3	2,0mm	9,1

# Pfostensysteme



## Verfügbare Farben:

	RAL7016 Anthrazit		Feuerverzinkt
	RAL6005 Moosgrün		Andere RAL-Farben auf Anfrage

## Ausführung:

**Beschichtet:** Feuerverzinkt nach EN ISO 1461 und pulverbeschichtet RAL7016 oder RAL6005

**Feuerverzinkt:** nach EN ISO 1461

## Ballfangpfosten AL

In Verbindung mit Doppelstabmatten 8/6/8 Maschenweite 50/200 und 100/200 für den Sportplatzbau konzipiert. Statischer Nachweis und schaltechnische Prüfung vom TÜV Thüringen vorhanden.



## Lieferumfang:

- Rechteckprofil
- PVC-Pfostenabdeckkappe in Schwarz
- vormontierte Halter, Flachabdeckleisten und Edelstahl Schrauben

## Technische Daten:

Zaunhöhe	Pfostenmaß in mm	Wandstärke	Gewicht kg
3000mm	80 x 40 x 3800	3 mm	21
4000mm	100 x 40 x 4800		30
5000mm	100 x 40 x 6000		37
6000mm	120 x 60 x 7000		42

# Flügel Tore

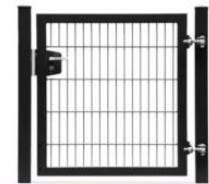

	SOLID Eco	SOLID Slim	SOLID Versa	SOLID Pro
Rahmen	40x40mm (Holm rechts und links)	40x40mm umlaufender Rahmen	40x40mm umlaufender Rahmen	60x40mm   80x40mm   80x60mm umlauf. Rahmen
Füllung	Doppelstabmatte 8/6/8mm	Doppelstabmatte 6/5/6mm	Doppelstabmatte 6/5/6mm	DSM 8/6/8mm oder Stabfüllung
Pfosten	Rechteckrohr 60x40x2,0mm	Quadratrohr 60x60x2,0mm	Quadratrohr 80x80x3,0mm	nach statischer Anforderung
Lieferbare Torbreiten	1000mm   1250mm	1000mm   1250mm	1000mm – 4000mm	1000mm – 10000mm
Lieferbare Torhöhen	0830mm – 1830mm	0830mm – 1830mm	0830mm – 2030mm	1030mm – 2430mm
Passendes Doppeltor lieferbar	x	x	✓	✓
Bodenplatten-Montage möglich	x	✓	✓	✓
180° Öffnung möglich	x	✓	✓	✓
Torantrieb nachrüstbar	x	x	✓	✓
E-Türöffner nachrüstbar	x	x	✓	✓
Montagematerial	✓	✓	✓	✓
Zaunanschluss	✓	✓	✓	✓

# Flügeltore



## Verfügbare Farben:

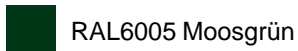

RAL6005 Moosgrün



Feuerverzinkt

## Ausführung:

Feuerverzinkt nach EN1461 bzw.  
Feuerverzinkt nach EN1461 und pulverbeschichtet in  
RAL6005

## Drehflügeltor SOLID Eco 1-flügelig (Abverkauf)

Leichtes filigranes Gartentor.

Flügel mit zwei senkrechten Rohren 40/40x1,5mm.

- Lichte Weite: 960 mm
- Torhöhen: 830 mm – 1830 mm
- Seitenholm: Quadratrohr 40x40x1,5mm
- Flügfüllung: Doppelstabmatte 8/6/8
- Torpfosten: 60x40x2,0mm
- Antrieb: manuell
- Zaunanschluss: Zaunanschlusswinkel / U-Leiste / AL



## Lieferumfang:

- Torflügel
- Anschlags- und Scharnierpfosten
- Drückergarnitur Aluminium
- Rohrrahmenschluss mit Profilylinder
- Pfostenabdeckkappen
- Verstellbare Scharniere
- Montagmaterial
- 6 Zaunanschlusswinkel

## Technische Daten:

Torhöhe (mm)	Bau- breite*	Lichte Weite**	Pfosten- länge	Pfosten- maß	Füllung	Gewicht kg
830mm	1040mm bei Pfosten 60x40mm	960mm	1300mm	60x40mm	8/6/8	18,55
1030mm			1600mm			23,12
1230mm			1800mm			26,19
1430mm			2000mm			29,07
1630mm			2200mm			31,97
1830mm			2400mm			35,19

\* **Baubreite** = Maß inkl. Pfosten

\*\* **Lichte Weite** = Maß zwischen den Pfosten

# Flügel Tore

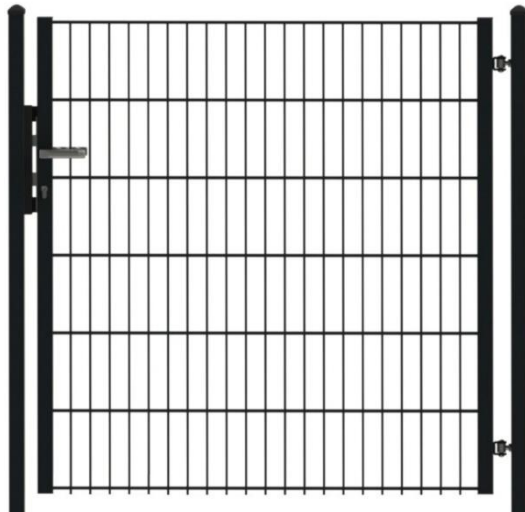

## Drehflügel tor SOLID Eco Maxi 1-flügelig (Abverkauf)

- baugleich wie **SOLID Eco**
- Lichte Weite jedoch **1250 mm**

### Zaunanschlüsse:

- Zaunanschlusswinkel
- Zaunanschlussleiste Typ – UL
- Zaunanschlussleiste Typ – AL



### Verfügbare Farben:

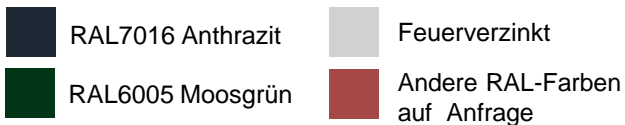

### Ausführung:

Feuerverzinkt nach EN1461 bzw.  
Feuerverzinkt nach EN1461 und pulverbeschichtet in  
RAL6005 RAL7016

### Technische Daten:

Torhöhe (mm)	Baubreite*	Lichte Weite**	Pfostenlänge
1030mm	1330mm bei Pfosten 60x40mm	1250mm	1600mm
1230mm			1800mm
1430mm			2000mm
1630mm			2200mm
1830mm			2400mm

\* **Baubreite** = Maß inkl. Pfosten

\*\* **Lichte Weite** = Maß zwischen den Pfosten

# Flügel Tore

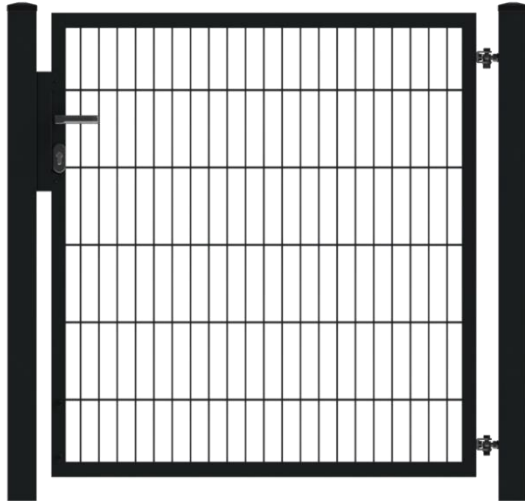

## Drehflügel tor SOLID Slim 1-flügelig

Preiswertes, einflügeliges Drehflügel tor in leichter und gefälliger Bauweise. **LW 1000 + 1250mm**

Die **Torserie SOLID Slim** bietet eine optimale Mischung aus leichtem Tor und professioneller Sicherheit.

**Der Öffnungswinkel ist 90 Grad.**

**Pfostenmaß ist 60x60x2mm**

Optional ist ein Erweiterungsset für 180 Grad Öffnungswinkel erhältlich, **siehe Seite 16**

Torhöhen: 830mm - 1830mm im Raster 200mm

### Lieferumfang:

- Torflügel
- Anschlags- und Scharnierpfosten
- Drückergarnitur Aluminium
- Rohrrahmenschloss mit Profilzylinder
- Pfostenabdeckkappen
- Verstellbare Scharniere
- Montagematerial
- 6 Zaunanschlusswinkel

### Verfügbare Farben:

	RAL7016 Anthrazit		Feuerverzinkt
	RAL6005 Moosgrün		Andere RAL-Farben auf Anfrage

### Ausführung:

Feuerverzinkt nach EN1461 bzw. Feuerverzinkt nach EN1461 und pulverbeschichtet in RAL7016 oder RAL6005

### Technische Daten:

Torbreite (mm)	Baubreite *	Lichte Weite**	Pfostenmaß	Füllung
1000	1140mm	1020mm	60x60x2mm	6/5/6
1250	1390mm	1270mm		

\* **Baubreite** = Maß inkl. Pfosten

\*\* **Lichte Weite** = Maß zwischen den Pfosten

# Flügeltore



## Drehflügelator **SOLID** Versa 1-flügelig

Hochwertiges Drehflügelator in leichter und gefälliger Bauweise.  
 Die **Torserie **SOLID** Versa** bietet eine optimale Mischung aus leichtem Tor und professioneller Sicherheit.

Als Baukastensystem können alle Flügelbreiten miteinander zu den unterschiedlichsten lichten Weiten kombiniert werden.

**Der Öffnungswinkel ist 90 Grad.**

Optional ist ein Erweiterungsset für 180 Grad Öffnungswinkel erhältlich.

Zusatzausstattung siehe ab Seite 19.

Torhöhen: 830mm - 2030mm im Raster 200mm

### Lieferumfang:

- Torflügel
- Anschlags- und Scharnierpfosten
- Drückergarnitur Aluminium
- Rohrrahmenschloss mit Profilzylinder
- Pfostenabdeckkappen
- Verstellbare Scharniere
- Montagematerial
- 6 Zauanchlusswinkel

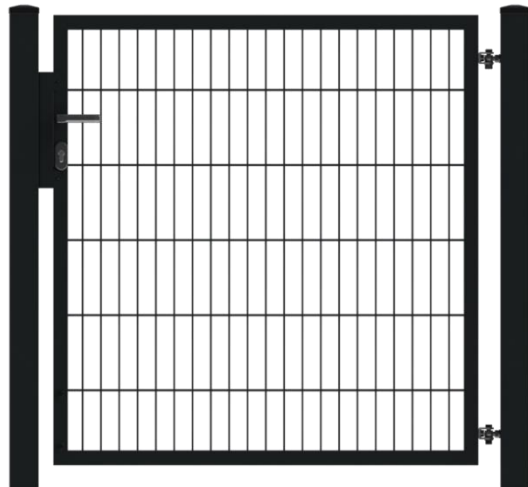

### Verfügbare Farben:

	RAL7016 Anthrazit		Feuerverzinkt
	RAL6005 Moosgrün		Andere RAL-Farben auf Anfrage

### Ausführung:

Feuerverzinkt nach EN1461 bzw. Feuerverzinkt nach EN1461 und pulverbeschichtet in RAL7016 oder RAL6005

### Technische Daten:

Torbreite (mm)	Baubreite *	Lichte Weite**	Pfostenmaß	Füllung
1000	1180mm	1020mm	80x80x3,0mm	6/5/6
1250	1430mm	1270mm		
1500	1680mm	1520mm		
2000	2180mm	2020mm		

\* **Baubreite** = Maß inkl. Pfosten

\*\* **Lichte Weite** = Maß zwischen den Pfosten

# Flügelstore Drehflügeltor SOLID Slim/Versa/Linea

## Erweiterungsset 180 Grad:

Bestehend aus:

- Torbandlasche gebogen
- Augenschraube M12x120 DIN 444 A2
- Sechskantschraube M12x25 DIN 933 A2
- Mutter M12 DIN 934 A2
- Unterlegscheibe für M12 DIN 125 A2

Bestehend aus:

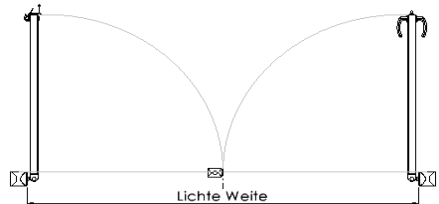

Öffnungsrichtung – Schwenkbereich 90°

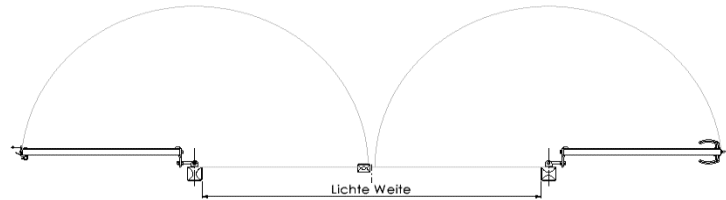

Öffnungsrichtung – Schwenkbereich 180°

Bitte beachten Sie die Hinweise in unserer Montageanleitung!

# Flügeltore

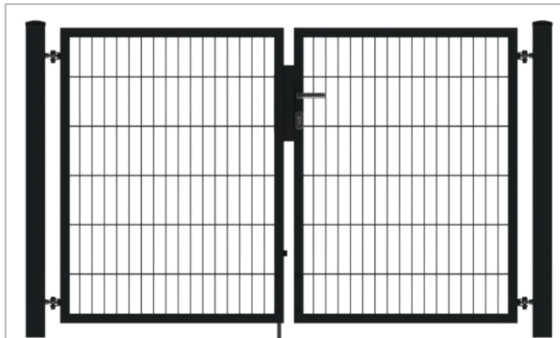

## Verfügbare Farben:



## Ausführung:

Feuerverzinkt nach EN1461 bzw.  
 Feuerverzinkt nach EN1461 und pulverbeschichtet in  
 RAL7016 oder RAL6005

## Drehflügeltor SOLID Versa 2-flügelig

Ausführung wie auf Seite 15 beschrieben.

### Symmetrische Flügelanordnung

- Lichte Weite: 2000/ 2500/ 3000/ 4000mm
- Torhöhen: 830 mm – 2030 mm
  - im Raster 200mm
- Rahmen: Quadratrohr 40x40x1,5mm
- Flügelfüllung: Doppelstabmatte 6/5/6
- Torpfosten: 80x80x3,0mm
- Antrieb: manuell
- Zaunanschluss: 6 Zaunanschlusswinkel inkl.
- Öffnungswinkel: **90 Grad**



## Lieferumfang:

- Torflügel
- Anschlags- und Scharnierpfosten
- Drückergarnitur Aluminium
- Rohrrahmenschloss mit Profilzylinder
- Pfostenabdeckkappen
- Verstellbare Scharniere
- Montagematerial
- Torfeststeller und Bodenhülse

## Technische Daten:

Torbreite (mm)	Baubreite*	Lichte Weite**	Pfostenmaß	Füllung
2000	2155mm	1995mm	80x80x3,0mm	6/5/6
2500	2655mm	2495mm		
3000	3155mm	2995mm		
4000	4155mm	3995mm		

\* Baubreite = Maß inkl. Pfosten

\*\* Lichte Weite = Maß zwischen den Pfosten

# Flügeltore

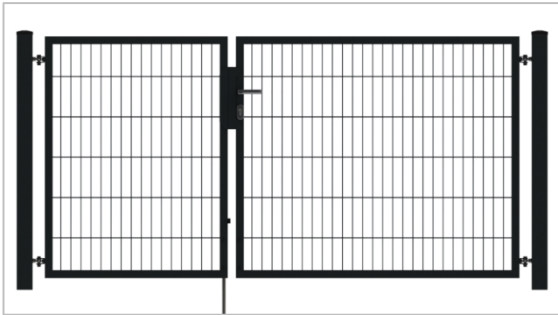

## Drehflügeltor SOLID Versa 2-flügelig

### Asymmetrische Flügelanordnung

Torbreite (mm)	Baubreite*	Lichte Weite**	Flügel-aufteilung	Pfostenmaß	Füllung
2250	2405mm	2245mm	1000/ 1250	80x80x3,0mm	6/5/6
2500	2655mm	2495mm	1000/ 1500		
2750	2905mm	2745mm	1250/ 1500		
3000	3155mm	2995mm	1000/ 2000		
3250	3405mm	3245mm	1250/ 2000		
3500	3655mm	3495mm	1500/ 2000		

\* **Baubreite** = Maß inkl. Pfosten

\*\* **Lichte Weite** = Maß zwischen den Pfosten

### Verfügbare Farben:

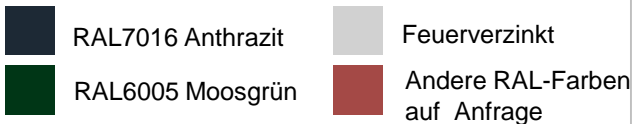

### Ausführung:

Feuerverzinkt nach EN1461 bzw.  
 Feuerverzinkt nach EN1461 und pulverbeschichtet in  
 RAL7016 oder RAL6005

### Hinweis:

Kombination auch als 3-flgl. Anlage möglich.

Beim Aufbau der 3-flgl. Anlage wird ein Scharnierpfosten mit dem Anschlag des zweiten Tores versehen.

Sprechen Sie uns an!



## Zubehör Torsysteme SOLID SLIM und Versa



### Drehflügeltor SOLID Versa

#### Zusatzausstattungen, optional

- Elektrischer Impuls Türöffner, einflüglig
- Seitenfeststeller universal
- Fußplatte für Torpfosten
- Mauerbefestigungs-Set 90 Grad
- Elektrische Torantriebe
- Knauf gekröpft

#### Mauerbefestigungs-Set 90 Grad:

- zur Montage von Torflügeln an bestehendes Mauerwerk
- Platte mit Mutter M12 (Maße: 150 x 100mm)
- Inkl. Bolzenankern



## Zubehör Torsysteme SOLID SLIM und Versa

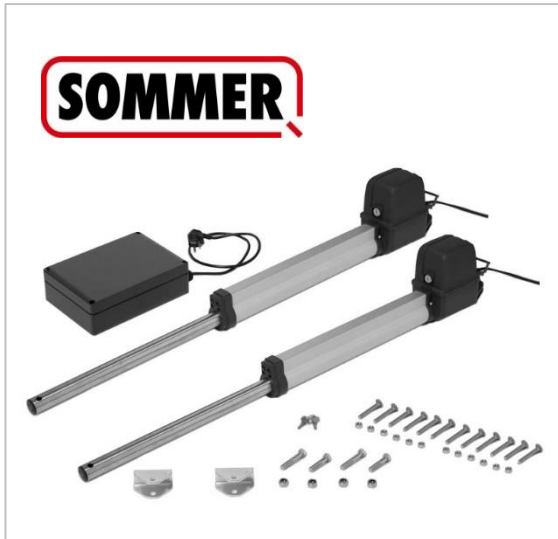

### Drehflügeltor SOLID Versa

#### Elektrischer Torantrieb twist 200:

- Leistungsfähiger Drehtorantrieb für Tor bis 2,50m Flügelbreite oder 300 kg Flügelgewicht
- Universell für Rechts- und Linksanschlag verwendbar
- 1- u. 2-flügeliger Betrieb, sowie in Kombination mit Twist 350 und Twist XL möglich
- Auch für nach außen öffnende Tore geeignet
- Selbsthemmend ohne elektronisches Schloss
- Unfallschutz durch elektronische Kraftmessung mit DPS-System
- Antrieb lässt sich in jeder Position manuell entriegeln (z.B. Stromausfall)
- Kompaktes Design
- Geregelter Softlauf
- Torschonender Bewegungsablauf

#### Elektrischer Türöffner:

- Impulsbetrieb
- Mit Arretierungsfunktion
- Wassergeschützt
- Mit mechanischer Entriegelung
- Spannung 6 – 12 V
- Nennwiderstand 77 Ohm
- Für 1-flügelige Toranlagen

# Zubehör Torsysteme SOLID SLIM / Versa u. Pro



## Sichtschutz- Klemmleiste

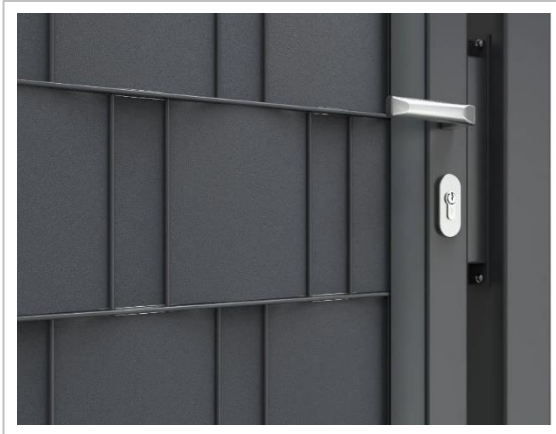



Mit der patentierten Sichtschutz-Klemmleiste können Sie ihr Doppelstab-Gittertor in Verbindung mit unseren Sichtschutzprodukten preiswert 100% blickdicht machen.

Jedes Set besteht aus 4 Klemmleisten und 10 Klemmböcken und ist für einen Torflügel geeignet.

Für die Drahtstärken **6/5/6mm** und **8/6/8mm** müssen unterschiedliche Klemmböcke verwendet werden.

Die Anpassung erfolgt bauseits für jede Rahmeninnenhöhe bis 1960mm.

## Verfügbare Farben:

-  RAL7016 Anthrazit
-  RAL6005 Moosgrün
-  RAL7040 Fenstergrau

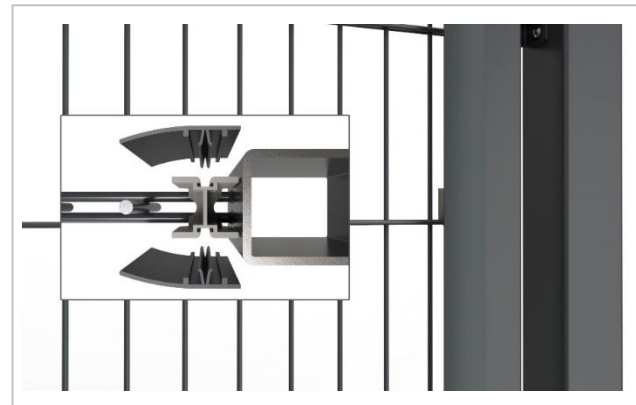

# Zubehör Torsysteme SOLID SLIM / VERSA u. PRO



## Durchgreifschutz

- Unser Durchgreifschutz ist für die Torbaureihen Slim/Versa und Pro geeignet.
- Er verhindert das unbefugte Öffnen von ihrem Tor und erhöht so ihre Sicherheit.
- Ob mit Rohrrahmenschluss oder mit Locinox Technik ausgestattet, wir haben das richtige Produkt für Sie.
- Der Durchgreifschutz ist aus Aluminium und pulverbeschichtet.
- Er hat Maße von 400x800x2mm und wird grundsätzlich mit Befestigungsmaterial ausgeliefert.

## Verfügbare Farben:

- RAL7016 Anthrazit
- RAL6005 Moosgrün
- Feuerverzinkt
- Andere RAL-Farben auf Anfrage

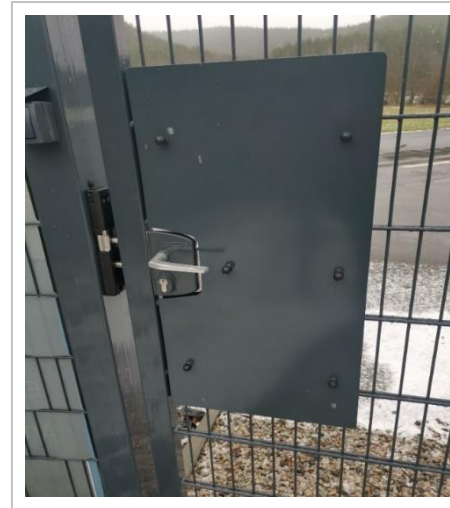

# Flügeltore

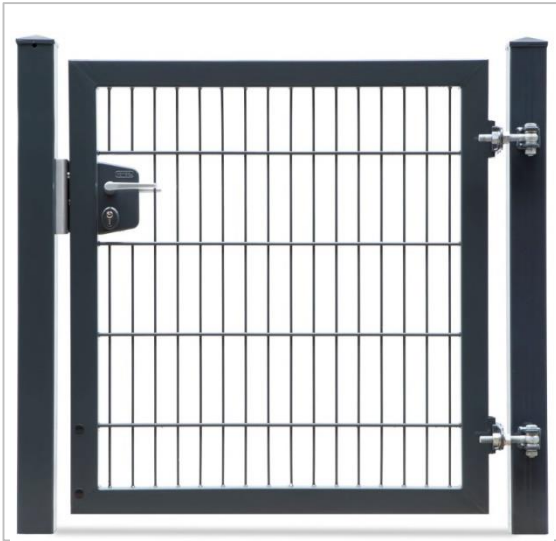

## Verfügbare Farben:

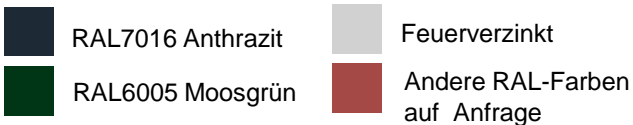

## Ausführung:

Feuerverzinkt nach EN1461 bzw.  
Feuerverzinkt nach EN1461 und pulverbeschichtet in  
RAL7016 oder RAL6005

## Drehflügelator SOLID Pro 1-flügelig

Robustes Industrietor mit hochwertiger Schlosstechnik.  
Das flexible Baukastensystem ermöglicht eine  
Fülle von lichten Weiten.

Das Anschlag- und Schloss-System (Beschlagsystem)  
hat einen Öffnungswinkel von 180 Grad.



## Technische Daten:

- Lichte Weite: 1000/ 1250/ 1520/ 2020mm
- Torhöhen: 830 mm – 2030 mm (im Raster 200mm)
- Rahmen: Rechteckrohr 60x40x2,0mm
- Flügelfüllung: Doppelstabmatte 8/6/8
- Torpfosten: 80x80 / 100x100 / 120x120mm je nach Torbreite
- Antrieb: manuell
- Zaunanschluss: inkl. 6x Zaunanschlusswinkel
- Öffnungswinkel: mit Torband M16, 180 Grad variabel (3D-Scharnier)
- Schloss: Locinox Schlosstechnik bei Standardtoren lt. Preisliste

## Lieferumfang:

- Torflügel
- Anschlags- und Scharnierpfosten
- Drückergarnitur Aluminium
- hochwertige Schlosstechnik
- Pfosten mit Abdeckung
- Verstellbare Scharniere
- Montagematerial

# Flügel Tore

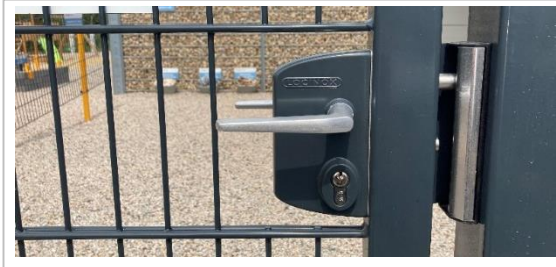

## Verfügbare Farben:

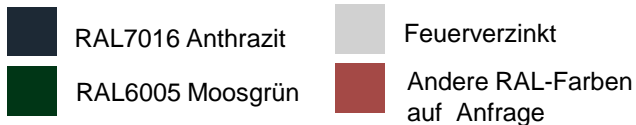

## Mögliche Toranschlüsse:

- Zaunanschlusswinkel
- Zaunanschlussleiste Typ- UL
- Zaunanschlussleiste Typ- AL
- Fest verschweißter Zaunanschluss

## Drehflügel tor SOLID Pro 2-flügelig

### Technische Daten:

- Lichte Weite **Symmetrisch** 2000 / 2500 / 3000 / 4000  
4500 / 5000mm
- Lichte Weite **Asymmetrisch** 2250 / 2500 / 2750 / 3000 / 3250  
3500mm
- Torhöhen: 830 mm – 2030 mm (im Raster 200mm)
- Rahmen: Rechteckrohr 60x40x2,0mm
- Flügfällung: Doppelstabmatte 8/6/8
- Torpfosten: 80x80 / 100x100/ 120x120 je nach Torbreite
- Antrieb: manuell
- Zaunanschluss: inkl. 6x Zaunanschlusswinkel
- Öffnungswinkel: mit Torband M16, 180 Grad variabel (3D Scharnier)
- Schloss: Locinox Schlosstechnik bei Standardtoren  
lt. Preisliste
- Torfeststeller und Bodenhülse

### Zusatzausstattung, optional

- Symmetrische und asymmetrische Toranlagen
- Torantriebe
- Tore mit Quergefälle
- Tor mit steigenden Bändern
- Durchgreifschutz im Türdrückerbereich
- andere Füllungen
- verschweißte Zackenleiste
- Schlosstechnik kann abweichen – Rohrrahmenschloss oder Locinox Schlosstechnik, bei Bestellung mit angeben.



# Schiebetore

## Freitragendes Schiebetor SOLID Slide-PST

Das SOLID Slide-PST ist ein leichtes Schiebetor für den privaten Einsatzbereich. Es besticht durch Vielseitigkeit, ausgeklügelte Technik und eine ansprechende Optik. Das Schiebetor kann durch seine ausgezeichnete Balance und Leichtläufigkeit problemlos von Hand betätigt werden.





Selbstverständlich kann es auch mit einem elektrischen Antrieb und Funkfernbedienung ausgestattet werden.

Das Schiebetor ist fertig vormontiert. Es wird mit Pfosten und allen Zubehör versendet und kann so mit geringem Aufwand direkt montiert werden.

### Öffnungsbreiten und Höhen:

- Einfahrtsbreite 3000- 6000mm
- Höhen 1000- 1950mm

### Verfügbare Farben:

-  RAL7016 Anthrazit
-  RAL6005 Moosgrün
-  Feuerverzinkt
-  Andere RAL-Farben auf Anfrage



# Schiebetore

## Freitragendes Schiebetor SOLID Slide-PST

### Mögliche Schiebetorfüllungen:

- alle Schmuckzaunmatten
- bauseitige Füllungen
- Vollgeschlossene Schiebetore

### Schiebetorzubehör, optional

- 4-Befehlshandsender
- Schlüsselschalter
- Fingerprint-Scanner
- Codierschaltgerät
- Blinkleuchte
- Sicherheitskontaktleisten
- GSM-Modul
- Funkempfängermodul
- Funkübertragungssystem
- Not-Aus-Taster



# Schiebetore

## Freitragendes Industrieschiebetor SOLID Slide-IST

Mit der robusten selbsttragenden Konstruktion aus Stahl-Profilen können freitragende Schiebetore bis lichte Weite 16 m realisiert werden.

Je nach Baubreite werden drei Führungsschienen verwendet:

PI 95 95x85mm, PI 130 130x115mm, PI 200 200x155mm.

Als Torfüllungen werden Doppelstabmatte 8/6/8 oder Stabfüllung 25x25mm angeboten.



Die Industrieschiebetore werden in den Ausführungen Handbetrieb, Totmannschaltung und Funkautomatik angeboten. Sie sind mit der erforderlichen Sicherheitsausstattung ausgerüstet.



## Öffnungsbreiten und Höhen:

- Einfahrtsbreite 5000– 16000mm
- Höhen 1500- 2200mm

## Verfügbare Farben:

-  RAL7016 Anthrazit
-  RAL6005 Moosgrün
-  Feuerverzinkt
-  Andere RAL-Farben  
auf Anfrage



# Schiebetore

## Freitragendes Industrieschiebetor SOLID Slide-IST

### Mögliche Schiebetorfüllungen:

- Doppelstabmatte 8/6/8
- Stabfüllung 25x25mm
- vollgeschlossenes Tor

### Schiebetorzubehör, optional

- 4-Befehlshandsender
- Schlüsselschalter
- Fingerprint-Scanner
- Codierschaltgerät
- Blinkleuchte
- Sicherheitskontaktleisten
- GSM-Modul
- Funkempfängermodul
- Funkübertragungssystem
- Not-Aus-Taster



# Zubehör für Zaun und Tor



Artikelbild	Bezeichnung	Ausführung
	Klemmplatte	Klemmplatte aus Edelstahl 30x29mm mit Bohrung 11mm
	Klemmplatte pulverbeschichtet	Edelstahl + RAL7016 oder RAL6005
	Klemmlasche Edelstahl	Klemmlasche aus Edelstahl 29x50mm mit Bohrung 9mm
	Zaunbauschraube	Zaunbauschraube aus Edelstahl M8x40mm mit Innensechskant 5,5mm
	Zaunbauschraube One Way	Sicherheitsschraube aus Edelstahl M8x40mm mit Sicherheitsverschluss (nur Einschrauben möglich)

# Zubehör für Zaun und Tor



Artikelbild	Bezeichnung	Ausführung
	<p>Pfostenkappe Standard</p>	<p>Gewölbte Kunststoffkappe für Zaunpfosten 60x40mm Wandstärken 1,5-2mm RAL9005 Schwarz</p>
	<p>Pfostenkappe mit Überstand</p>	<p>Kunststoffkappe mit Überstand für Zaunpfosten 60x40mm mit Flachabdeckleiste RAL9005 Schwarz</p>
	<p>Pfostenkappe Aluminium</p>	<p>Aluminium Pfostenkappe mit und ohne Überstand für Zaunpfosten 60x40mm in Alu Natur (Silber), oder RAL7016, RAL6005</p>
	<p>Pfostenkappe Aluminium mit Kugel</p>	<p>Aluminium Pfostenkappe mit Kugel mit und ohne Überstand für Zaunpfosten 60x40mm in Alu Natur (Silber) oder RAL7016, RAL6005</p>
	<p>Pfostenreparatur-Set</p>	<p>Kunststoffbock mit Bohrschraube RAL9005 Schwarz eignet sich zum Austausch defekter Auflageböcke oder zum Setzen zusätzlicher Böcke (z.B. bei Gefälle/ Eckpfosten/ Torpfosten)</p>
	<p>KU-Pfostenbock, Blindnietmutter</p>	<p>Kunststoffbock für Zaunpfosten RAL9005 schwarz mit Einnietmutter M8</p>

## Zubehör für Zaun und Tor

Artikelbild	Bezeichnung	Ausführung
	U-Bügel	U-Bügel-Befestigung für Zaunpfosten 60x40mm aus Edelstahl, M6 mit Kunststoff Geräuschkammer, Gegenplatte mit Mutter M6 und Kunststoff Abdeckung
	Eckverbinder	Zum Verbinden von Gittermatten über Eck, flache Form mit Klemmplatte, Schraube A2 M8x25 und Mutter erhältlich in Feuerverzinkt, RAL7016 oder RAL6005
	Eckverbinder – groß	Zum Verbinden von Gittermatten über Eck, 2-teiliger Verbinder inkl. Schraube A2 und Mutter erhältlich in Feuerverzinkt, RAL7016 oder RAL6005
	Gittermattenverbinder 2-teilig	Zum endlosen Verbinden von Gittermatten mit Schraube A2 M6x35mm und Sperrzahnmutter erhältlich in Feuerverzinkt, RAL7016 oder RAL6005
	Zaunanschlusswinkel	Zur Befestigung von Gittermatten an Torpfosten etc. mit Schraube A2 M8x25, Mutter und Bohrschraube A2 5,5x32mm erhältlich in Feuerverzinkt, RAL7016 oder RAL6005



# Zubehör für Zaun und Tor



Artikelbild	Bezeichnung	Ausführung
	Fußplatte S120	Zum Aufdübeln auf Fundamente, Grundplatte 150x80x8 mit zwei Löchern <b>Empfehlung: max. Zaunhöhe 1230mm</b> Pfosten sollte mit einer Bohrschraube befestigt werden erhältlich in Feuerverzinkt, RAL7016 oder RAL6005
	Winkelfußplatte W120	Zum Aufdübeln auf Randsteine, Platte 105x100x105x4 zwei Löcher in der Grundplatte ein Loch im Winkel <b>Empfehlung: max. Zaunhöhe 1230mm</b> Pfosten sollte mit einer Bohrschraube befestigt werden Erhältlich in Feuerverzinkt



Artikelbild	Bezeichnung	Ausführung
	Fußplatte L180	Zum Aufdübeln auf Fundamente, Grundplatte 130x85x8 mit vier Löchern <b>Empfehlung: max. Zaunhöhe 2030mm</b> Pfosten sollte mit einer Bohrschraube befestigt werden erhältlich in Feuerverzinkt, RAL7016 oder RAL6005
	Winkelfußplatte W180	Zum Aufdübeln auf Randsteine, Platte 100x120x100x6 zwei Löcher in der Grundplatte ein Loch im Winkel <b>Empfehlung: max. Zaunhöhe 2030mm</b> Pfosten sollte mit einer Bohrschraube befestigt werden erhältlich in Feuerverzinkt

# Zubehör für Zaun und Tor



Artikelbild	Bezeichnung	Ausführung
	Bolzenanker BAZ M10x92	Schwerlastanker zur Befestigung von Fußplatten Gewinde M10, Länge 92mm Verzinkt
	Bohrschraube 5,5x 30mm A2	Bohrschraube mit Sechskant SW8 und Dichtscheibe 5,5x32mm aus Edelstahl
	Bodenhülse für Zaunpfosten 60x40mm	Rechteckrohr 70x50x3mm, Länge 500mm wird bodenbündig einbetoniert Feuerverzinkt
	Pfostenverstärkung für Zaunpfosten 60x40mm <b>Wichtig beim Einsatz von Wind- und Sichtschutz</b>	U-Profil zur Verstärkung von Zaunpfosten im Fundamentbereich 55x35x55mm, Länge 1200mm Sendzimirverzinkt

# Zubehör für Zaun und Tor



Artikelbild	Bezeichnung	Ausführung
	Pfostenverlängerungs-Set nach unten	Zum Verlängern von Zaunpfosten 60x40mm nach unten, Rechteckrohr 55x34x2mm, Länge 500mm Feuerverzinkt
	Pfostenadapter	Zum Verlängern von Zaunpfosten 60x40mm nach oben, Rechteckrohr 55x34x2mm mit Schlitzern, Länge 200mm Feuerverzinkt
	Zackenleiste zum Aufschrauben	Abgewinkelte Zackenleiste Winkel 40x30mm, zum Aufschrauben auf Torflügel, Länge 2000mm Feuerverzinkt, RAL7016 oder RAL6005
	Winkelschleifer Flex L810	Technische Daten: Schleifkörper d= 125mm Leistungsaufnahme 800 Watt Leistungsabgabe 460 Watt Leerlaufdrehzahl 12000/min
	Trennscheiben 125mm	Trennscheibe 125x2,5x22,23mm Passend zur Flex L810 zum Trennen von Stahl (z.B. Kürzen von Gittermatten oder Pfosten) Bild kann abweichen.

# Zubehör für Zaun und Tor



Artikelbild	Bezeichnung	Ausführung
	Innensechskantschlüssel 5,5	Spezial-Innensechskantschlüssel 5,5mm zur Montage von Gittermatten
	Innensechskant-Bit	Spezial-Innensechskant-Bit zur Montage von Gittermatten
	Montage-Set	Winkelwasserwaage aus Kunststoff im Set mit Bleistift und Maurerschnur als Montagehilfe von Zaunpfosten
	Handbagger	Lackiert mit Holzstiel Gesamtlänge 1,60m

# Zubehör für Zaun und Tor



Artikelbild	Bezeichnung	Ausführung
	Farbspray RAL7016 / RAL6005 150/400 ml	Spezial-Farbspray für die Nachbearbeitung an Schnittkanten, Eckausbildungen und leichten Schäden an der Pulverbeschichtung
	Zinkspray 150/400 ml	Für die Nachbearbeitung an Schnittkanten, Eckausbildungen und leichten Kratzern mit extra hohem Zinkanteil
	Vertikalclip für Doppelstabmatten	Unser Vertikalclip ist für die vertikale und horizontale Befestigung z.B. Banner, Werbeplakate, Schilder, Pflanzgefäße, Sichtschutzplatten etc. geeignet.

# Zubehör für Zaun und Tor

## Zaun- u. Torbeleuchtung SMART Light

### Trafos von 20 – 100 Watt:

Trafo 24 Volt	20 Watt	0,84 Ampere	für bis zu	4	Zaunleuchten
Trafo 24 Volt	35 Watt	1,50 Ampere	für bis zu	7	Zaunleuchten
Trafo 24 Volt	60 Watt	2,50 Ampere	für bis zu	12	Zaunleuchten
Trafo 24 Volt	100 Watt	4,20 Ampere	für bis zu	21	Zaunleuchten



## ZQUARE Control

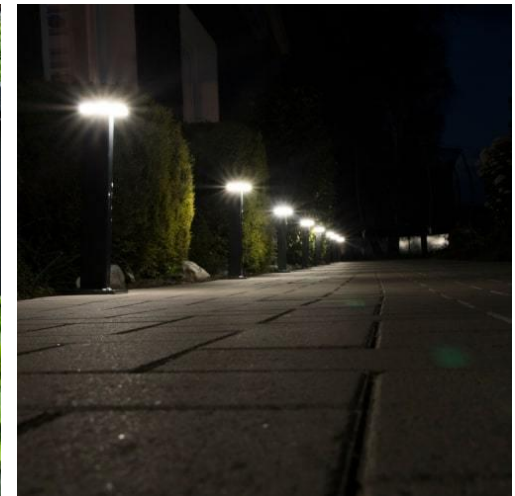

- Zum Dimmen und Schalten der Beleuchtung

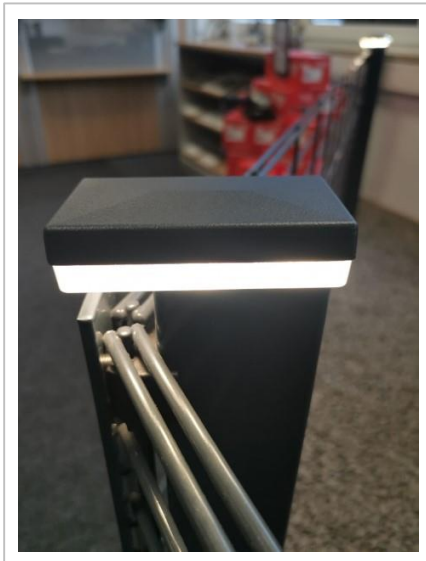

# Zubehör für Zaun und Tor



## Verfügbare Farben:

-  RAL7016 Anthrazit
-  Andere RAL-Farben auf Anfrage

## Lieferbare Größen:

- |         |           |       |
|---------|-----------|-------|
| 60x40mm | 100x100mm | Ø76mm |
| 60x60mm | 120x120mm |       |
| 80x80mm | 150x150mm |       |

## Zaun- u. Torbeleuchtung SMART Light

Unsere Zaun- u. Torbeleuchtung **SMART Light** rückt Ihren Zaun oder Ihr Tor ins rechte Licht.

Sie setzen ihre Außenanlage stilvoller und elegant in Szene und erhöhen die Sicherheit ab der Grundstücksgrenze. Natürlich ist die Beleuchtung auch mit Bewegungsmelder und/oder Dämmerungsschalter einsetzbar.

Die robusten, für den Außenbereich konzipierten LED-Leuchten, entsprechen der Schutzklasse III und der Schutzart IP 65. Sie sind CE geprüft.

Das Alu-Gehäuse ist sehr robust und pulverbeschichtet in RAL7016. Das 24V-Leuchtmittel ist unter einer UV beständigen Polycarbonat-Scheibe sicher eingebaut.

**SMART Light** leuchtet mit 200 Lumen, in der Lichtfarbe neutralweiß. In Verbindung mit Trafo und WLAN-Modul ist die Zaunbeleuchtung sogar dimmbar. Durch spezielle Klammern werden die Leuchten sicher auf dem Pfosten gehalten.

Abhängig von der Anzahl der Leuchten wird der Trafo bemessen.

Für die Montage empfehlen wir einen Elektrofachbetrieb.



# Zubehör für Zaun und Tor





## Zaun- und Gabionenbeleuchtung LyghtUp



- Die innovative Beleuchtung zum Nachrüsten von Zaun und Gabione heißt LyghtUp.
- LyghtUp ist eine waagerechte Lichtleiste die Wege rund um Haus, Terrasse und Balkon in ein angenehmes Licht taucht.
- Der Eingangsbereich wird funktional beleuchtet.
- Auch bei der Kellertreppe und am Gartenhäuschen ist LyghtUp die praktische Beleuchtung.
- LyghtUp ist modern, innovativ und speziell für eine Nachrüstung konzipiert.
- Das einfache Kabel-Stecksystem ermöglicht eine leichte Installation für jedermann.

### Verfügbare Farben:

-  RAL7016 Anthrazit
-  Silber eloxiert

### Lieferbare Größen:

Länge 2460mm u. 1960mm

# Zubehör für Zaun und Tor

## Zaun- u. Gabionenbeleuchtung LyghtUp



### Eigenschaften:

- Solides Aluminiumgehäuse
- Innovatives Design
- Zum Patent angemeldet
- 2 Farben / Anthrazit beschichtet u. silber eloxiert
- Wassergeschützt nach IP 67
- Spannungsversorgung +24V DC
- Lange Lebensdauer
- Energiesparend durch LED Technik
- Warmweiß, 3000K
- 2 Standardlängen, 2460mm u. 1960mm
- WiFi Dimmer optional erhältlich
- Funktioniert mit vielen gängigen Smart-Home Systemen

Die LyghtUp Lichtleisten sind für die Nachrüstung an verschiedenen Zauntypen konzipiert. Das Profil wird in der Standardausführung auf eine DSM 8/6/8 durch einfaches Aufclipsen u. Verschrauben befestigt.

Optional werden verschiedene Adapter angeboten. Bitte fragen Sie uns nach Ihrer Variante.





# Briefkästen

## Zaunbriefkasten aus Edelstahl

Unsere Briefkästen sind innovativ und genügen höchsten Qualitätsansprüchen. Technologie, Design und Sicherheit sind bestens aufeinander abgestimmt. Sie werden ausschließlich aus Edelstahlblech gefertigt und auf Wunsch anschließend pulverbeschichtet. Alle Briefkästen sind mit Schubstangenverriegelungen ausgerüstet und verfügen über Silvesterknallerschutz. Dank Zweikammersystem verfügen sie über Schlagregenschutz.



### Verfügbare Farben:

- |  |                   |   |                               |
|--|-------------------|---|-------------------------------|
|   | RAL7016 Anthrazit |   | Edelstahl                     |
|  | RAL6005 Moosgrün  |  | Andere RAL-Farben auf Anfrage |

# Briefkästen



## Zaunbriefkasten

### Ausführungen:

- Unterschiedliche Größen
- Modelle mit Durchwurf, Breiteinwurf oder Frontentnahme lieferbar
- Halterungen für Zaunmontage und Briefkastensäulen lieferbar
- Vorrichtungen für Klingel, Sprechanlage und Videoüberwachung möglich
- Wählen Sie zwischen Edelstahl geschliffen (transparent pulverbeschichtet) oder RAL- Farbtönen (pulverbeschichtet)
- Antikfarbtöne
  - Silber Antik hell, Silber Antik dunkel
  - Gold Antik
  - Kupfer Antik
  - Grün Antik
  - DB 703



# Briefkästen

## Zaunbriefkasten Saalfeld

Dieser Zaunbriefkasten SAALFELD vereint hohe Funktionalität, Langlebigkeit und verleiht Ihrer Zaun- oder Toranlage ein elegantes, modernes Aussehen.

Der Einwurf erfolgt frontseitig, die Entnahme von der Rückseite.

Zaunbriefkasten ist für Briefe im A4/B4-Format geeignet.

Er ist mit einem vorderen Schlitz und durch eine wetterfeste Abdeckung geschützt.





In einer transparenten Kunststoffblende an der Abdeckung können Namen oder Adresse angebracht werden.

Die abschließbare Rückseite verfügt über eine transparente Blende durch die der Inhalt des Briefkastens geprüft werden kann, ohne, dass dieser geöffnet werden muss.

Der Zaunbriefkasten ist aus gal.-verzinktem Stahl und pulverbeschichtet in RAL 7016 Anthrazitgrau Matt.



### Verfügbare Farben:

	RAL7016 Anthrazit		Edelstahl
	RAL6005 Moosgrün		Andere RAL-Farben auf Anfrage

# Briefkästen



## Zaunbriefkasten Saalfeld

### Produktmerkmale:

- passende Halterung für die Montage an Ihrer Zaunanlage
- der Einwurf erfolgt frontseitig
- die Entnahme erfolgt rückseitig
- mit Namensschild
- inkl. umlaufendem Einbaurahmen
- keine Verletzungsgefahr durch Verdeckung der Mattenschnittkanten
- nachrüstbar
- 2 Schlüssel im Set enthalten
- Maße 395x306x103mm



# Sicht- und Windschutz



## Blickdicht Premium Light / Rolle

Die überzeugenden Produkteigenschaften und die hervorragende Optik lassen keine Wünsche in Bezug auf hochwertigen Sichtschutz offen.

Im Unterschied zu anderen Produkten ist unser Sichtschutz optimal blickdicht, umweltfreundlich, witterungsbeständig, UV-stabil, von hervorragender Optik und frei von Weißbruch.

### Wird ohne Klemmschienen verbaut!





- Sichtschutzstreifen aus PP Polypropylen
- 190mm x 35 m, **Stärke 0,7mm**
- Rollenware in edler Lederoptik
- für alle Gittermatten mit Raster 200mm geeignet
- UV-Beständigkeit: 7-8 nach Wollskala
- besonders schmutzabweisend
- Pfostenverstärkung optional erhältlich (Seite 39)



*Lagerware!*

Empfehlung bei  
Sichtschutz: Pfosten  
Typ AL mit  
Flachabdeckleiste

## Verfügbare Farben:

	RAL7016 Anthrazit		RAL7040 Fenstergrau
	RAL6005 Moosgrün		RAL7030 Steingrau

## Lieferumfang:

- Rolle 35 m
- 6,6 m<sup>2</sup>



**Hinweis:** Bei Verwendung von Sichtschutz, raten wir dazu, die Pfosten mit Flachabdeckleiste Typ AL zu bestellen, da man bei diesen Pfosten den Sichtschutz hinter die Flachabdeckleiste klemmen kann!

# Sicht- und Windschutz

## Blickdicht Premium Light / Rolle



# Sicht- und Windschutz



## Sichtschutz Premium / Streifen

Die überzeugenden Produkteigenschaften und die hervorragende Optik lassen keine Wünsche in Bezug auf hochwertigen Sichtschutz offen.

Im Unterschied zu anderen Produkten ist unser Sichtschutz optimal blickdicht, umweltfreundlich, witterungsbeständig, UV-stabil, von hervorragender Optik und frei von Weißbruch.

- Sichtschutzstreifen aus PP Polypropylen
- 2520mm, **Stärke 1,1mm**
- Streifen in edler Lederoptik
- werden ohne Klemmschienen eingebaut
- für alle Gittermatten mit Raster 200mm geeignet
- UV-Beständigkeit: 7-8 nach Wollskala
- besonders schmutzabweisend
- Pfostenverstärkung optional erhältlich (Seite 39)



## Verfügbare Farben:



## Lieferumfang:

- Streifen 190x2520 mm
- 0,47 m<sup>2</sup>

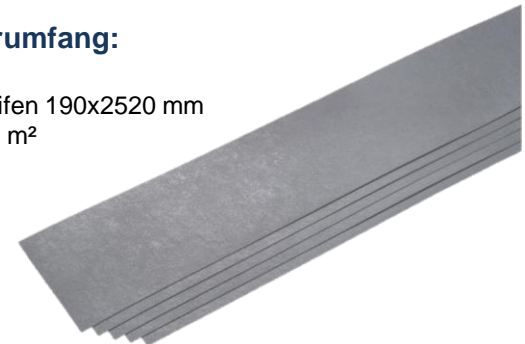

**Hinweis:** Bei Verwendung von Sichtschutz raten wir dazu, die Pfosten mit Flachabdeckleiste Typ AL zu bestellen, da man bei diesen Pfosten den Sichtschutz hinter die Flachabdeckleiste klemmen kann!

# Sicht- und Windschutz

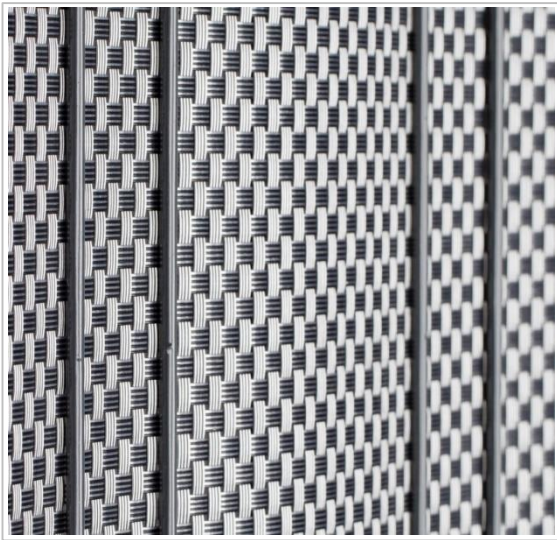

## Blickdichtstreifen bastline

Der Sichtschutzstreifen bastline bietet eine tolle Optik und ist von hoher Qualität.  
Der Streifen ahmt auch fühlbar ein Rattangewebe nach und macht aus jedem Zaun ein Schmuckstück.  
Er besteht aus einer UV-, licht- und witterungsbeständigen Polyvinylchlorid-Webfaser.

- Blickdichtstreifen bastline ist 2560mm lang und 190mm hoch
- formschöne Flechtung sorgt für eine hochwertige Optik
- wird mit Klemmschienen befestigt

## Verfügbare Farben:

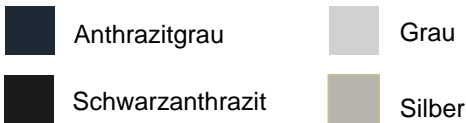

## Lieferumfang:

- Streifen 190x2520 mm
- 0,47 m<sup>2</sup>



**Hinweis:** Bei Verwendung von Sichtschutz raten wir dazu, die Pfosten mit Flachabdeckleiste Typ AL zu bestellen, da man bei diesen Pfosten den Sichtschutz hinter die Flachabdeckleiste klemmen kann!

# Sicht- und Windschutz



Marmormauer

## Sichtschutz DECO-LINE „Stone“

- Sichtschutz DECO-LINE „Stone“ besteht aus formbeständigem 100% PES, einem technischen Textilvlies
- Es ist pflegeleicht, wetterfest und UV-beständig
- Der Druck ist eher matt und hat somit eine natürliche Anmutung
- Es werden hochlichtechte Farbstoffe eingesetzt, die auch in der Automobilindustrie verwendet werden
- Die Lichtechtheit ist nach DIN ISO 105-B04 mit 7/ 7+ angegeben
- Damit erfüllt das Produkt höchste Ansprüche in Bezug auf Qualität, Reißfestigkeit und Lichtechtheit
- Wird mit Klemmschienen befestigt

### Lieferumfang:

- Rolle 26 m
- 4,95 m<sup>2</sup>
- Klemmschienen müssen separat bestellt werden



**Hinweis:** Bei Verwendung von Sichtschutz raten wir dazu, die Pfosten mit Flachabdeckleiste Typ AL zu bestellen, da man bei diesen Pfosten den Sichtschutz hinter die Flachabdeckleiste klemmen kann!

# Sicht- und Windschutz Steine

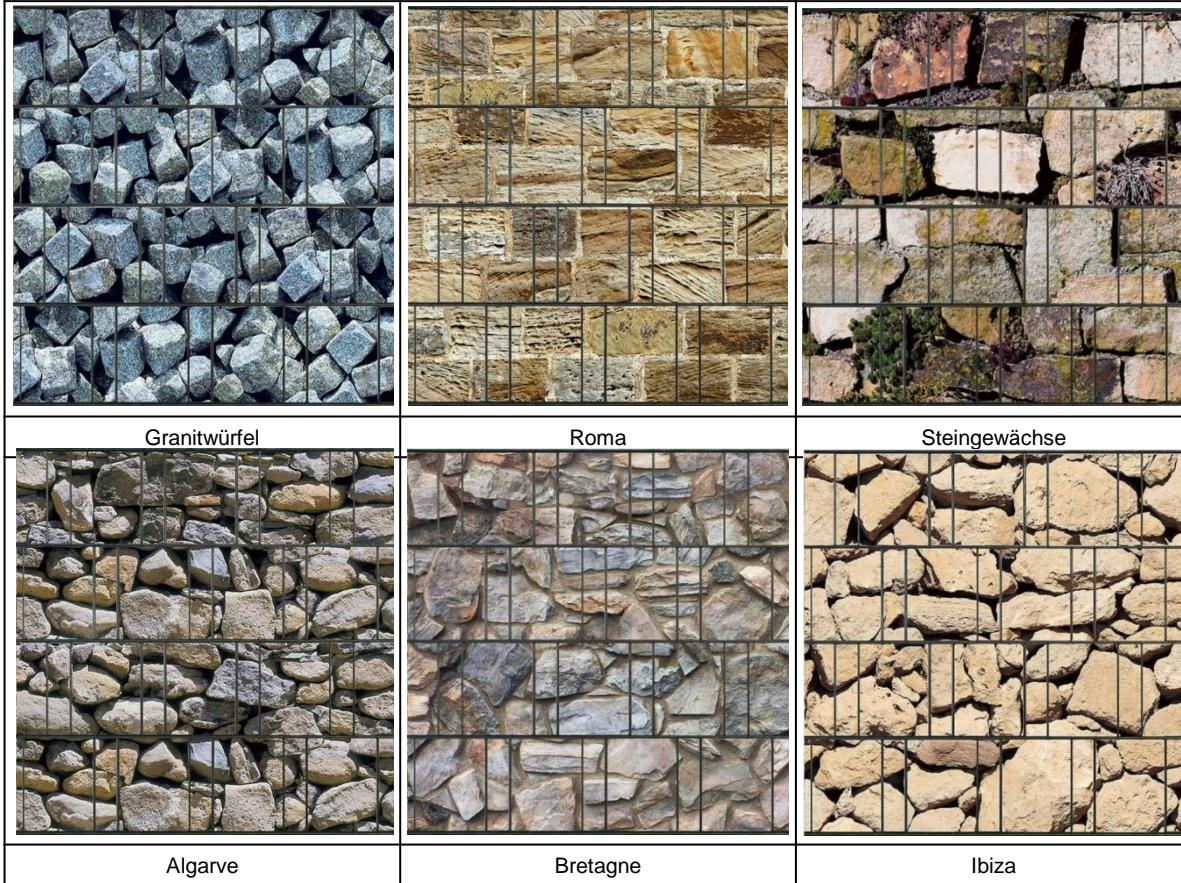

# Sicht- und Windschutz

## Sichtschutz DECO-LINE „Holz“



Kaminholz

- Sichtschutz DECO-LINE „Holz“ besteht aus formbeständigem 100% PES, einem technischen Textilvlies
- Es ist pflegeleicht, wetterfest und UV-beständig
- Der Druck ist eher matt und hat somit eine natürliche Anmutung
- Es werden hochlichtechte Farbstoffe eingesetzt, die auch in der Automobilindustrie verwendet werden
- Die Lichtechtheit ist nach DIN ISO 105-B04 mit 7/7+ angegeben
- Damit erfüllt das Produkt höchste Ansprüche in Bezug auf Qualität, Reißfestigkeit und Lichtechtheit
- Wird mit Klemmschienen befestigt

### Lieferumfang:



- Rolle 26 m
- 4,95 m<sup>2</sup>
- Klemmschienen müssen separat bestellt werden



**Hinweis:** Motive „Holzwand & Buxus“ und „Holz & Bruchstein“ sind feste Größen 2,50 m x ca. 1,80 m. Bei diesem Produkt ist die Rückseite neutral grau (ähnlich RAL 7046)!

**Hinweis:** Bei Verwendung von Sichtschutz raten wir dazu, die Pfosten mit Flachabdeckleiste Typ AL zu bestellen, da man bei diesen Pfosten den Sichtschutz hinter die Flachabdeckleiste klemmen kann!

# Sicht- und Windschutz Holz

		
Kaminholz	Weidegeflecht	Holzwand & Buxus
		
Holzbohle	Geflecht	Holz & Bruchstein



# Sicht- und Windschutz

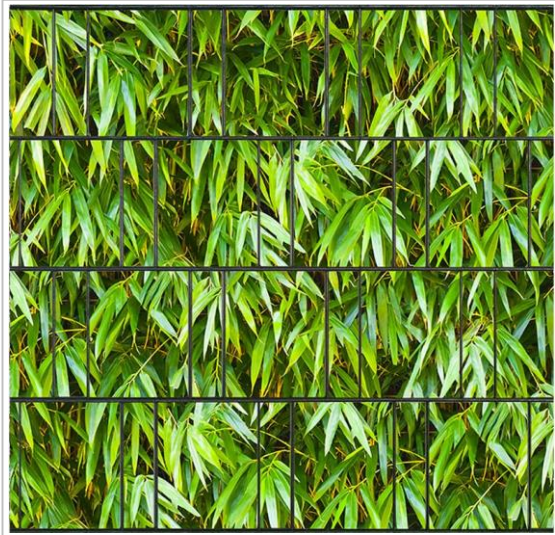

Bambusblätter

## Sichtschutz DECO-LINE „Natur“

- Sichtschutz DECO-LINE „Natur“ besteht aus formbeständigem 100% PES, einem technischen Textilvlies
- Es ist pflegeleicht, wetterfest und UV-beständig
- Der Druck ist eher matt und hat somit eine natürliche Anmutung
- Es werden hochlichtechte Farbstoffe eingesetzt, die auch in der Automobilindustrie verwendet werden
- Die Lichtechtheit ist nach DIN ISO 105-B04 mit 7/ 7+ angegeben
- Damit erfüllt das Produkt höchste Ansprüche in Bezug auf Qualität, Reißfestigkeit und Lichtechtheit
- Wird mit Klemmschienen befestigt





## Lieferumfang:

- Rolle 26 m
- 4,95 m<sup>2</sup>
- Klemmschienen müssen separat bestellt werden

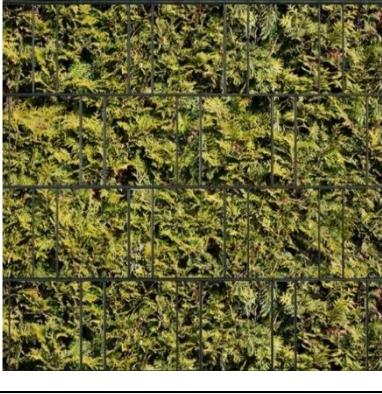

**Hinweis:** Bei Verwendung von Sichtschutz raten wir dazu, die Pfosten mit Flachabdeckleiste Typ AL zu bestellen, da man bei diesen Pfosten den Sichtschutz hinter die Flachabdeckleiste klemmen kann!

# Sicht- und Windschutz Pflanzen

		
Bambusblätter	Stechpalme bunt	Kirschlorbeer
		
Lebensbaum gelb	Tannenzweige	Aukube



# Sicht- und Windschutz

## Sichtschutz DECO-LINE individuelle Gestaltung



- Sichtschutz DECO-LINE besteht aus formbeständigem 100% PES, einem technischen Textilvlies
- Es ist pflegeleicht, wetterfest und UV-beständig
- Der Druck ist eher matt und hat somit eine natürliche Anmutung
- Es werden hochlichtechte Farbstoffe eingesetzt, die auch in der Automobilindustrie verwendet werden
- Die Lichtechtheit ist nach DIN ISO 105-B04 mit 7/ 7+ angegeben
- Damit erfüllt das Produkt höchste Ansprüche in Bezug auf Qualität, Reißfestigkeit und Lichtechtheit
- Wird mit Klemmschienen befestigt
- Ideal für **individuelle Werbung**

### Lieferumfang:

- 9 Streifen a 2,5m
- 4,5 m<sup>2</sup>
- Klemmschienen müssen separat bestellt werden



**Hinweis:** Bei Verwendung von Sichtschutz raten wir dazu, die Pfosten mit Flachabdeckleiste Typ AL zu bestellen, da man bei diesen Pfosten den Sichtschutz hinter die Flachabdeckleiste klemmen kann!

# Sicht- und Windschutz GANZE MOTIVE



Holzzaun & Buxus



Hund & Katze



Sonnenblumen

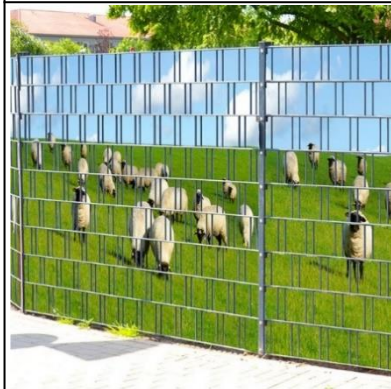

Wangerooe



Heuballen



Pferde



# Sicht- und Windschutz PANORAMA



Robinson



Bergsee



Wald



Alpen



Tulpen



Palm Beach



# Sicht- und Windschutz



Florenz Wave



Florenz Ornament

## Sichtschutz DECO-LINE Uni + Design

- Sichtschutz DECO-LINE „Uni+ Design“ besteht aus formbeständigem 100% PES, einem technischen Textilvlies
- Es ist pflegeleicht, wetterfest und UV-beständig
- Der Druck ist eher matt und hat somit eine natürliche Anmutung
- Es werden hochlichtechte Farbstoffe eingesetzt, die auch in der Automobilindustrie verwendet werden
- Die Lichtechtheit ist nach DIN ISO 105-B04 mit 7/ 7+ angegeben
- Damit erfüllt das Produkt höchste Ansprüche in Bezug auf Qualität, Reißfestigkeit und Lichtechtheit
- Wird mit Klemmschienen befestigt

## Lieferumfang:

- Einzelstreifen 2,6m x 19cm
- 0,49 m<sup>2</sup>
- Klemmschienen müssen separat bes werden



**Hinweis:** Bei Verwendung von Sichtschutz raten wir dazu, die Pfosten mit Flachabdeckleiste Typ AL zu bestellen, da man bei diesen Pfosten den Sichtschutz hinter die Flachabdeckleiste klemmen kann!

# Sicht- und Windschutz

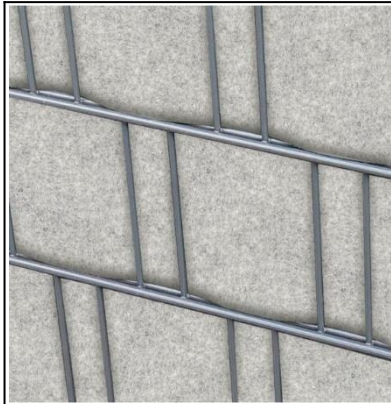

Venezia hellgrau

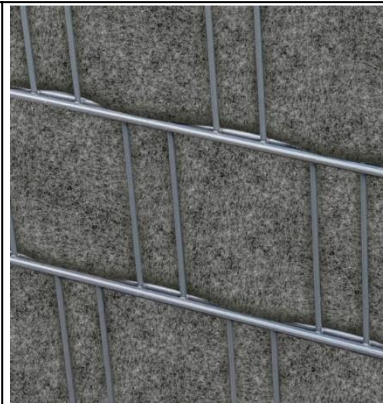

Florenz grau

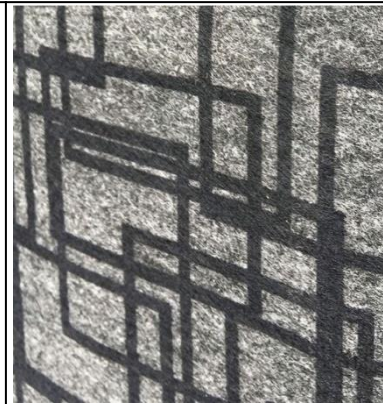

Florenz Squares



Florenz Flora



Florenz Fish



Florenz Brick

# Sicht- und Windschutz EINFARBIG - MOTIV



<p>Florenz Forest Wildnis 3</p>	<p>Florenz City 3</p>	<p>Florenz Country 4</p>
<p>Florenz Stone 1</p>	<p>Florenz Gate</p>	<p>Florenz Fence</p>

## Schmuckzaunsysteme



### Schmuckzaun Linea

Schmuckzaun auf Basis einer Doppelstabmatte, mit einer Quermaschung von 50x200mm.

Wird mit Zaunpfosten Standard Typ-AL verbaut

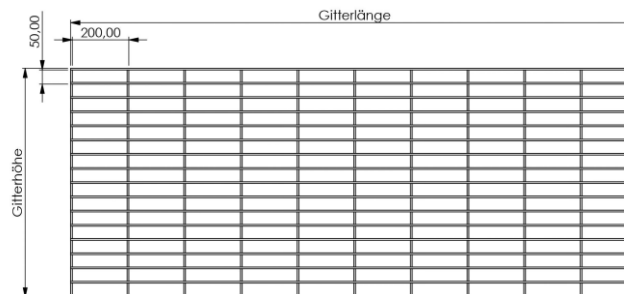

### Verfügbare Farben:



RAL7016 Anthrazit



Andere RAL-Farben  
auf Anfrage

### Ausführung:

Geschweißt nach EN10223-7 aus feuerverzinkten Drähten nach EN10244-2 und pulverbeschichtet RAL7016

### Technische Daten:

Gitterhöhe (mm)	Länge	Maschenweite	Drahtstärke	Überstände	Gewicht kg
830mm	2006mm	Quer 50/200	6/6/6	ohne	14,21
1030mm					16
1230mm					18

# Schmuckzaunsysteme

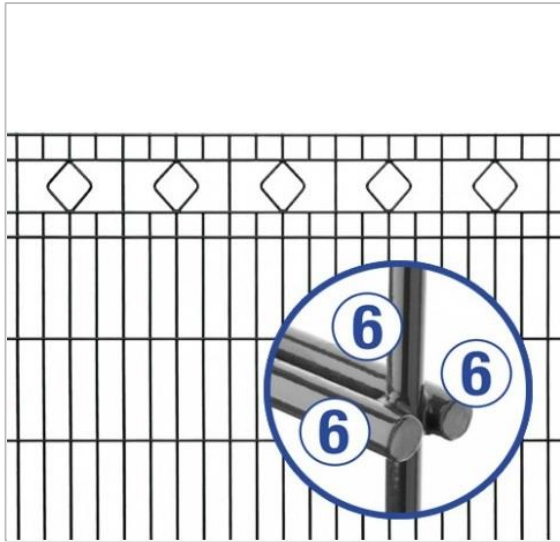

## Verfügbare Farben:



## Ausführung:

### Beschichtet:

Feuerverzinkt Ausführung nach EN ISO 1461 und pulverbeschichtet RAL7016 oder RAL6005

**Feuerverzinkt:** Stückverzinkt nach EN ISO1461

## Schmuckzaun BARCELONA

Schmuckzaun auf Basis einer Doppelstabmatte, mit eingeschweißten Rauten-Ornamenten.

**Wird mit Zaunpfosten Standard Typ AL verbaut.**

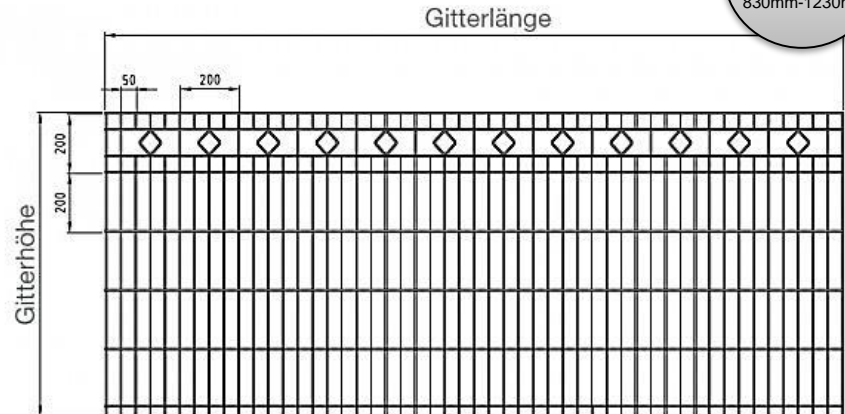

## Technische Daten:

Gitterhöhe (mm)	Länge	Maschenweite	Drahtstärke	Überstände	Gewicht kg
830mm	2510m m	50/200	6/6/6	30mm	14,21
1030mm					16
1230mm					18

# Schmuckzaunsysteme

## Schmuckzaun-Tore BARCELONA

Zu unserer Schmuckzaunmatte Barcelona gibt es selbstverständlich auch passende Drehflügeltore.

Sie werden auf Basis unserer hochwertigen Torserie SOLID Versa als U-Rohrrahmentor gefertigt.

Sämtliche Zubehörteile vom SOLID Versa können verwendet werden.

Die 1- flügelige Variante hat eine lichte Weite von 1030mm.

Die 2- flügelige Variante hat eine lichte Weite von 3300mm.

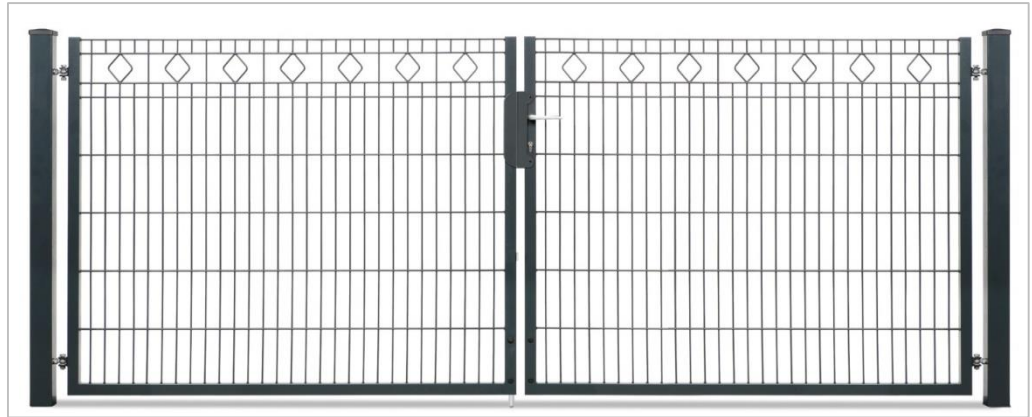

# Schmuckzaunsysteme

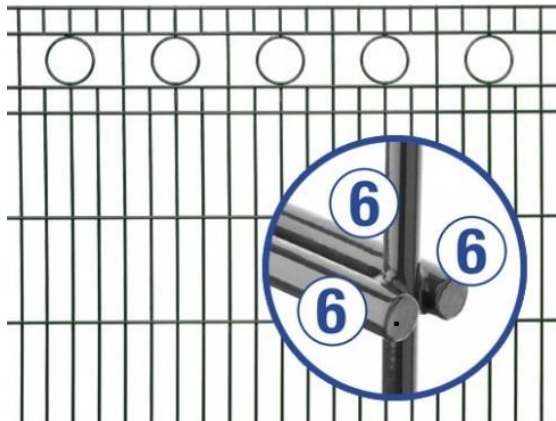

## Verfügbare Farben:

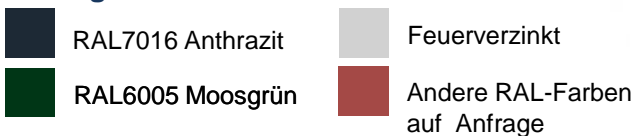

## Ausführung:

### Beschichtet:

Feuerverzinkte Ausführung nach EN ISO 1461 und pulverbeschichtet RAL7016 oder RAL6005

**Feuerverzinkt:** Stückverzinkt nach EN ISO1461

## Schmuckzaun ROM

Schmuckzaun auf Basis einer Doppelstabmatte, mit eingeschweißten Kreis-Ornamenten.

**Wird mit Zaunpfosten Standard Typ AL verbaut.**

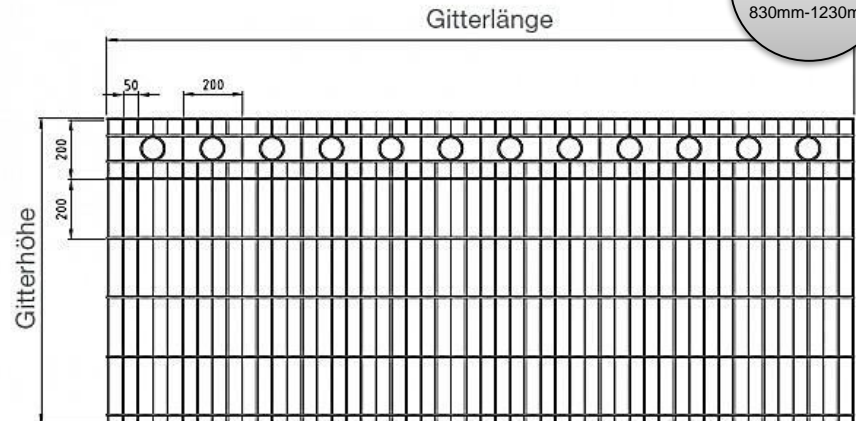

## Technische Daten:

Gitterhöhe (mm)	Länge	Maschenweite	Drahtstärke	Überstände	Gewicht kg
830mm	2510m m	50/200	6/6/6	30mm	14,21
1030mm					16
1230mm					18

# Schmuckzaunsysteme

## Schmuckzaun-Tore ROM

Zu unserer Schmuckzaunmatte Rom gibt es selbstverständlich auch passende Drehflügeltore. Sie werden auf Basis unserer hochwertigen Torserie SOLID Versa als U-Rohrahmentor gefertigt. Sämtliche Zubehörteile vom SOLID Versa können verwendet werden.  
Die 1- flüglige Variante hat eine lichte Weite von 1030mm.  
Die 2- flüglige Variante hat eine lichte Weite von 3300mm.



# Schmiedezaunsysteme



## Verfügbare Farben:



DB 703



Feuerverzinkt



Andere Farben  
auf Anfrage

## Ausführung:

### Beschichtet:

Feuerverzinkte Ausführung nach EN ISO 1461  
pulverbeschichtet DB 703

**Feuerverzinkt:** Stückverzinkt nach EN ISO1461

## Schmiedezaun CLASSICO

- Unsere Schmiedezäune werden aus massiven Materialien in traditioneller Herstellungsweise gefertigt
- Senkrechte Stäbe sind aus Vierkant 12x12mm
- Querstreben aus Flacheisen 25x5mm
- Stababstand beträgt 120mm
- verschiedene klassische Designs erhältlich
- Spitzen sind traditionell geschmiedet
- Pfostensystem 60x60mm mit angeschweißter Kappe
- Pfosten zum Einbetonieren bzw. mit angeschweißten Fußplatten
- Die Zaunelemente werden mit einem passenden Montage-Set geliefert und bauseits montiert
- das Montage-Set gibt es für 90° Montage oder variabel
- erhältlich in den Höhen 1000 / 1200 / 1500 / 1800mm



Beschichtung in DB703

# Schmiedezaunsysteme

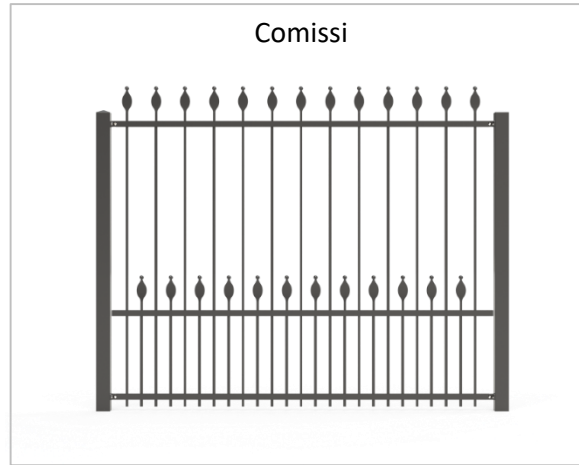
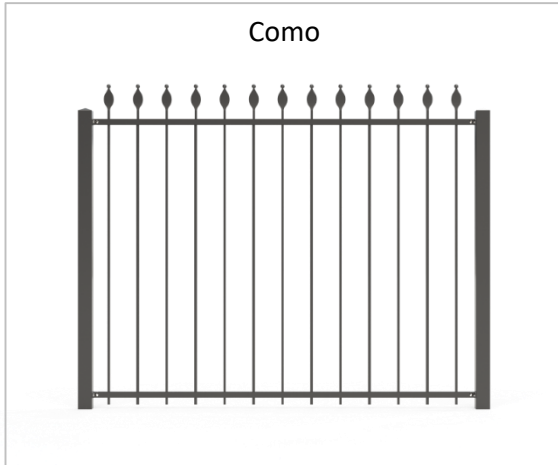

## Verfügbare Farben:

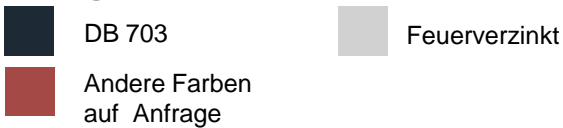

## Ausführung:

### Beschichtet:

Feuerverzinkte Ausführung nach EN ISO 1461  
pulverbeschichtet DB 703

**Feuerverzinkt:** Stückverzinkt nach EN ISO1461

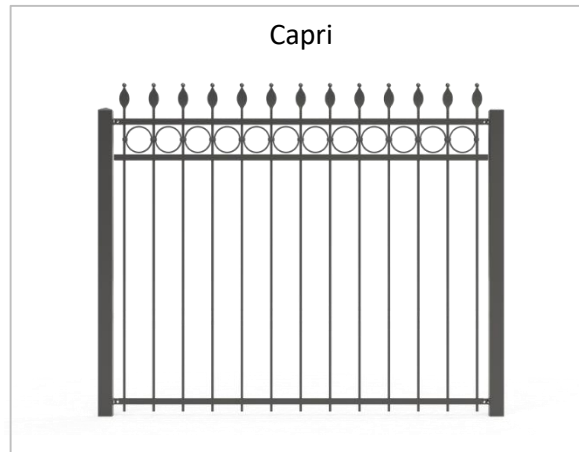

# Schmiedezaunsysteme

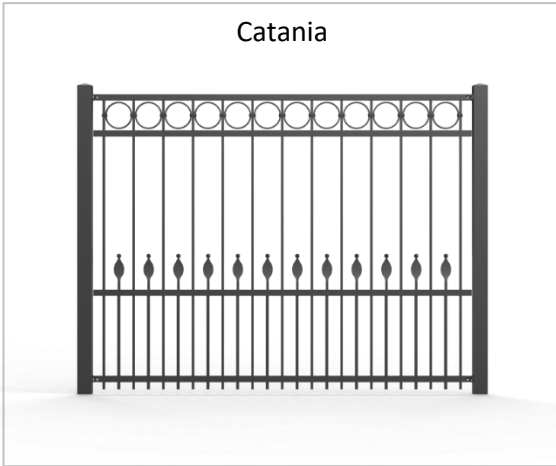

Catania

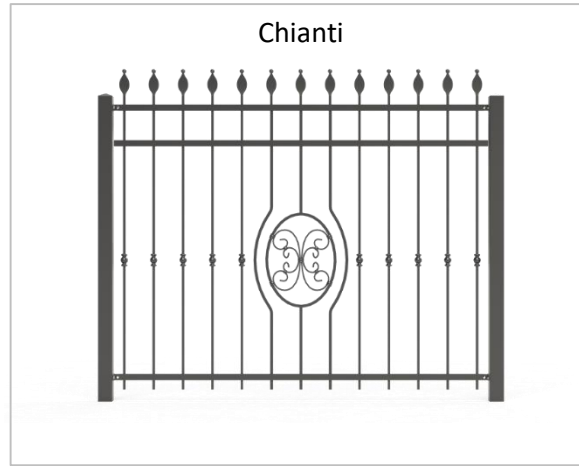

Chianti



## Verfügbare Farben:

-  DB 703
-  Feuerverzinkt
-  Andere Farben auf Anfrage

## Ausführung:

### Beschichtet:

Feuerverzinkte Ausführung nach EN ISO 1461  
pulverbeschichtet DB 703

**Feuerverzinkt:** Stückverzinkt nach EN ISO1461

Civita

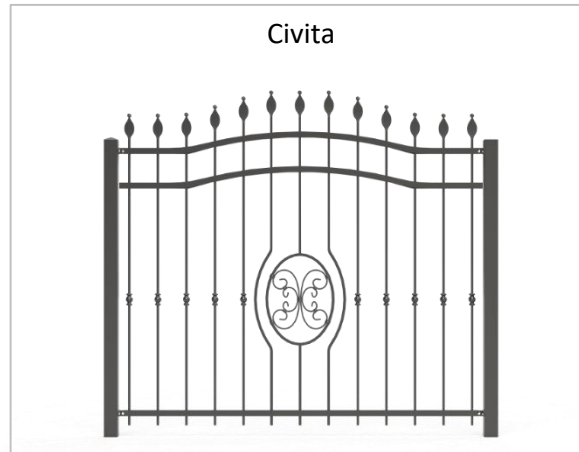

# Schmiedezaunsysteme

## Schmiedezaun-Tore CLASSICO

Zu unserem Schmiedezaun gibt es selbstverständlich auch passende Drehflügel-tore. Sie werden auf Basis unserer hochwertigen Torserie SOLID Versa als U-Rohrrahmentor gefertigt. Sämtliche Zubehörteile vom SOLID Versa können verwendet werden.

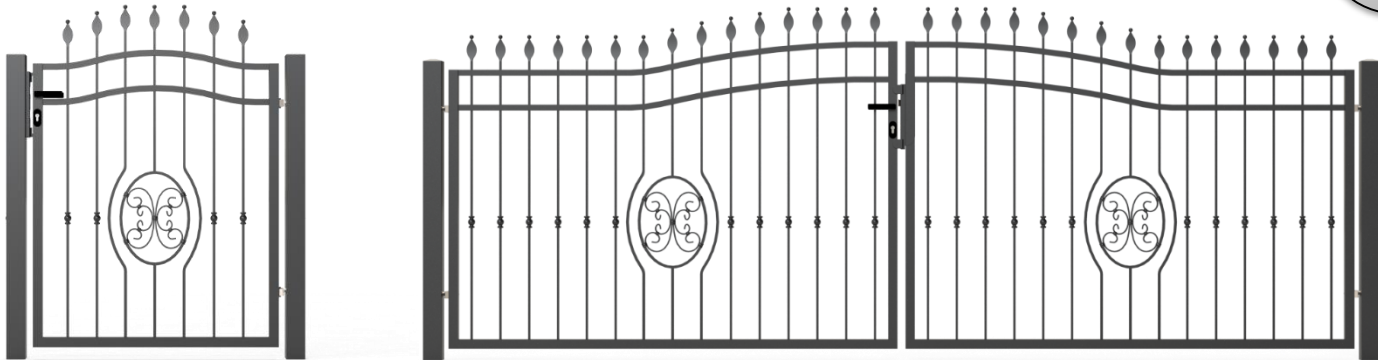

Torbreite (mm)	Baubreite*	Lichte Weite**	Flügel Auf-teilung	Flügel-anzahl	Pfostenmaß
1100	1260	1100	1100	1	80x80 x3,0mm
1600	1760	1600	1600	1	
2100	2300	2100	2100	1	100x100 x3,0mm
3200	3400	3200	1100/2100	2	
4200	4400	4200	2100/2100	2	



\* **Baubreite** = Maß inkl. Pfosten

\*\* **Lichte Weite** = Maß zwischen den Pfosten

# Schmiedezaunsysteme



## Verfügbare Farben:



## Ausführung:

### Beschichtet:

Feuerverzinkte Ausführung nach EN ISO 1461  
pulverbeschichtet DB 703

**Feuerverzinkt:** Stückverzinkt nach EN ISO1461

## Schmiedezaun MODERNA

- Unsere Schmiedezäune werden aus massiven Materialien in traditioneller Herstellungsweise gefertigt
- Senkrechte Stäbe sind aus Vierkant 12x12mm
- Querstreben aus Flacheisen 25x5mm
- Stababstand beträgt 120mm
- verschiedene klassische Designs erhältlich
- Spitzen sind traditionell geschmiedet
- Pfostensystem 60x60mm mit angeschweißter Kappe
- Pfosten zum Einbetonieren bzw. mit angeschweißten Fußplatten
- die Zaunelemente werden mit einem passenden Montage-Set geliefert und bauseits montiert
- Das Montage-Set gibt es für 90° Montage oder variabel
- Erhältlich in den Höhen 1000 / 1200 / 1500 / 1800mm



Beschichtung in DB703

# Schmiedezaunsysteme

Macari

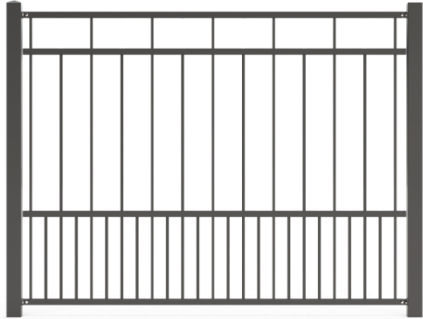

## Verfügbare Farben:



DB 703



Feuerverzinkt



Andere Farben  
auf Anfrage

## Ausführung:

### Beschichtet:

Feuerverzinkte Ausführung nach EN ISO 1461  
pulverbeschichtet DB 703

**Feuerverzinkt:** Stückverzinkt nach EN ISO1461

# Schmiedezaunsysteme

Matera 1

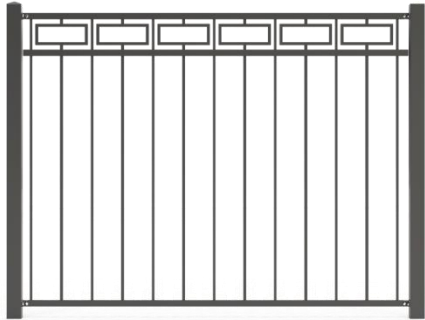

Milazzo 1

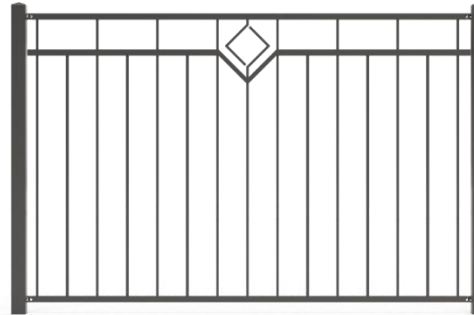

Matera 2

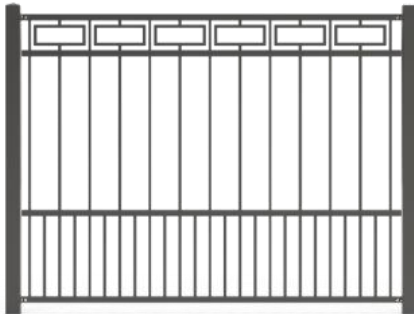

Milazzo 2

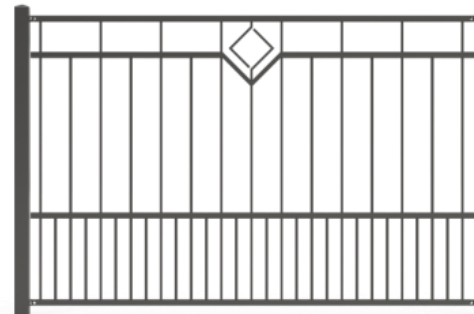

# Schmiedezaunsysteme

Meran 1

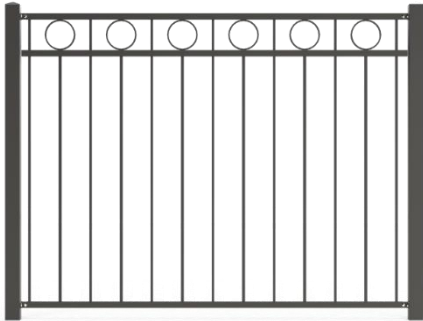

Messina 1

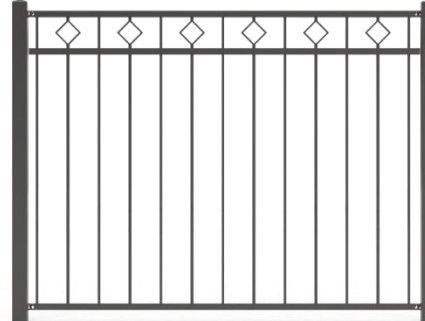

Meran 2

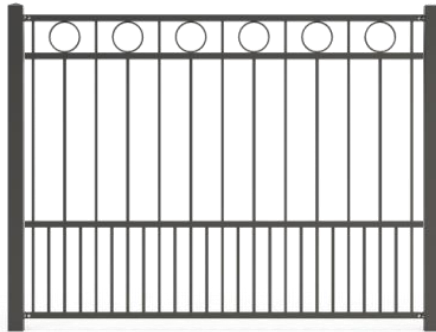

Messina 2

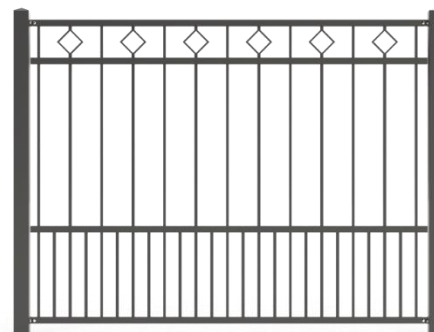

# Schmuckzaunsysteme

## Schmiedezaun-Tore MODERNA

Zu unserem Schmiedezaun gibt es selbstverständlich auch passende Drehflügeltore.  
Sie werden auf Basis unserer hochwertigen Torserie SOLID Versa gefertigt.  
Sämtliche Zubehörteile vom SOLID Versa können verwendet werden.



Torbreite (mm)	Baubreite*	Lichte Weite**	Flügel Aufteilung	Flügelanzahl	Pfostenmaß
1100	1260	1100	1100	1	80x80x3,0mm
1600	1760	1600	1600	1	
2100	2300	2100	2100	1	100x100x3,0mm

\* **Baubreite** = Maß inkl. Pfosten

\*\* **Lichte Weite** = Maß zwischen den Pfosten

# Schmuckzaunsysteme

## Schmiedezaun-Tore MODERNA

Die verschiedenen Flügelbreiten können zu zwei- oder dreiflügeligen Toranlagen kombiniert werden.

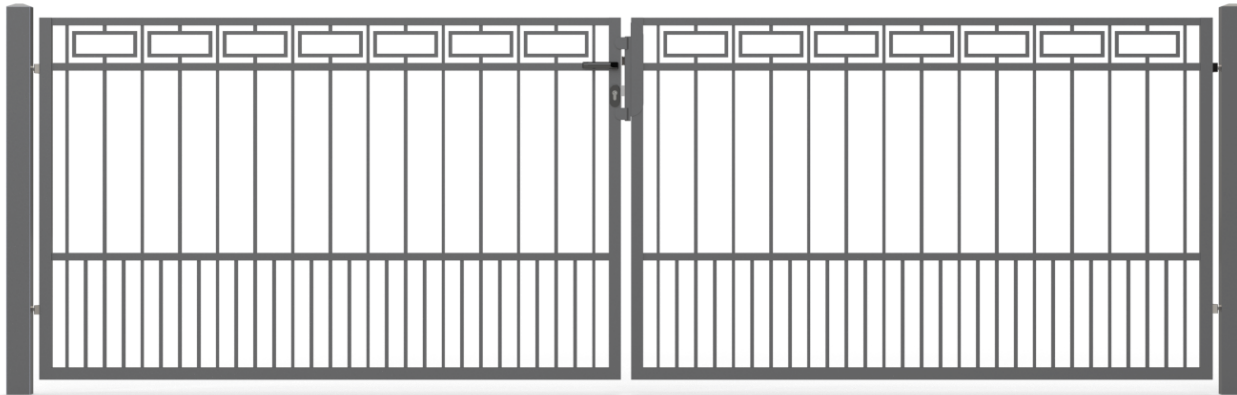

Torbreite (mm)	Baubreite*	Lichte Weite**	Flügel Aufteilung	Flügelanzahl	Pfostenmaß
3200	3400	3200	1100/2100	2	100x100x3,0mm
4200	4400	4200	2100/2100	2	

\* **Baubreite** = Maß inkl. Pfosten

\*\* **Lichte Weite** = Maß zwischen den Pfosten

# Aluminiumzaunsysteme



## Verfügbare Farben:

-  RAL7016 Anthrazit
-  RAL6005 Moosgrün
-  Andere RAL-Farben auf Anfrage

## Aluminiumzaun MONTANA 40

Der Aluminium-Zaun MONTANA 40 ist ein hochwertig gefertigter Alu-Zaun in modernem Design. Er zeichnet sich durch verdeckte Befestigungen, Abdeckung der Stöße und eine aufwändige Verarbeitung aus.

Durch optimal dimensionierte Materialstärken ist er sehr robust und doch ein Leichtgewicht. Senkrecht werden speziell gezogene Profile 70x50x30mm eingesetzt, das Querprofil ist 80x20mm. Eine Abdeckleiste lässt die Verschraubungen verschwinden und je nach Zaunhöhe ist der Abstand zwischen den Profilen 35-40mm. Es sind Feldlängen bis 3000mm möglich.

Ab 2,50m sind die Felder mit einem Verstärkungsprofil ausgestattet. Die Zaunfelder können bündig mit dem Pfosten oder knapp mittig angebracht werden.

Bei der Abmessung der Pfosten können sie zwischen 60x60mm / 80x80mm und 100x100mm wählen.

Die Montage der Zaunfelder erfolgt über Winkel, die mit Schneidschrauben befestigt werden. Die Winkel haben Langlöcher, so dass die Zaunfelder optimal ausgerichtet werden können. Auch für Schrägen im Zaunverlauf gibt es entsprechende Winkel.

Die Außenansicht wird abgedeckt, ein optisches Detail, das begeistert.

Zaunfelder mit Steigung sind ebenfalls möglich.



# Aluminiumzaunsysteme

## Aluminiumzauntore MONTANA 40

Für das Zaunsystem MONTANA 40 gibt es selbstverständlich auch Tore.

Drehflügelte: 1 flügelige Tore bis LW 1500mm und 1850mm Höhe.  
2 flügelige Tore bis LW 6000mm und 1850mm Höhe

Die Tore sind mit hochwertigen Scharnieren von Locinox ausgestattet, je nach Höhe mit dem Typ Dino oder Puma. Sie verfügen über Alu-Türklinken und ein Langschild zur Abdeckung von Klinken und PZ. Der Anschlag ist als durchgehende Leiste ausgeführt, so dass sich der hochwertige Eindruck auch hier wiederholt. Optional können die Tore mit Edelstahlklinken, Knauf und/oder elektrischem Impulsöffner ausgestattet werden. Unsere Torantriebe passen auch an diese Tore.

Schiebetore sind als manuelle Tore oder mit funkferngesteuertem Antrieb lieferbar. Die lichte Weite ist bis 6000mm und die Höhe bis 1790mm möglich. Die Tore sind grundsätzlich freitragend und werden auf ein Fundament aufgedübelt. Sie können zwischen nebenstehendem oder im Pfosten verbautem Antrieb wählen. Zum Einsatz kommen die bewährten Produkte der Firma Sommer.

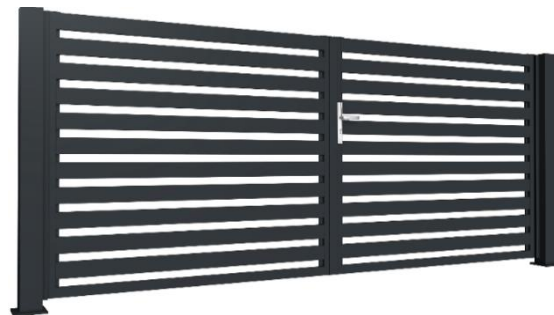

# Aluminiumzaunsysteme

## Aluminiumzaun MONTANA Blickdicht

Der Aluminium-Zaun MONTANA Blickdicht ist ein hochwertig gefertigter Alu-Zaun in modernem Design. Er zeichnet sich durch verdeckte Befestigungen, Abdeckung der Stöße und eine aufwändige Verarbeitung aus.

Durch optimal dimensionierte Materialstärken ist er sehr robust und doch ein Leichtgewicht. Senkrecht werden speziell gezogene Profile 45x50mm eingesetzt, das Querprofil ist 200x20mm. Eine Abdeckleiste lässt die Verschraubungen verschwinden.

Querprofile in unterschiedlichen Farben können dem Zaun eine besondere Note geben.

Es sind Feldlängen bis 3000mm möglich, ab 2,50m sind die Felder mit einem Verstärkungsprofil ausgestattet.

Bei der Abmessung der Pfosten können sie zwischen 80x80mm und 100x100mm wählen. Die Montage der Zaunfelder erfolgt über eine durchgehende Nut im Profil mit Schneidschraube. Auch für Schrägen im Zaunverlauf gibt es entsprechende Winkel, die Außenansicht wird abgedeckt, ein optisches Detail, das begeistert. Zaunfelder mit Steigung sind ebenfalls möglich.



### Verfügbare Farben:

-  RAL7016 Anthrazit
-  RAL6005 Moosgrün
-  Andere RAL-Farben auf Anfrage

# Aluminiumzaunsysteme

## Aluminiumzauntore MONTANA Blickdicht

Für das Zaunsystem MONTANA Blickdicht gibt es selbstverständlich auch Tore.

Drehflügeltore: 1 flügelige Tore bis LW 1500mm und 1850mm Höhe  
2 flügelige Tore bis LW 6000mm und 1850mm Höhe

Die Tore sind mit hochwertigen Scharnieren von Locinox ausgestattet. Sie verfügen über Alu-Türklinken und ein Langschild zur Abdeckung von Klinken und PZ.

Der Anschlag ist als durchgehende Leiste ausgeführt, so dass sich der hochwertige Eindruck auch hier wiederholt. Optional können die Tore mit Edelstahlklinken, Knauf und/oder mit elektrischem Impulsöffner ausgestattet werden. Unsere Torantriebe passen auch an diese Tore.

Schiebetore sind als manuelle Tore oder mit funkferngesteuertem Antrieb lieferbar. Die Licht Weite geht bis 6000mm und die Höhe bis 1790mm möglich.

Sie sind grundsätzlich freitragend und werden auf ein Fundament aufgedübelt.

Sie können zwischen nebenstehendem oder im Pfosten verbautem Antrieb wählen.

Zum Einsatz kommen die bewährten Produkte der Firma Sommer.



# Aluminiumzaunsysteme

## VALU Systembaukasten



Mit dem innovativen Baukastensystem können unterschiedliche Designs und Gestaltungsmöglichkeiten ganz individuell verwirklicht werden. Mit hochwertigen und witterungsbeständigen Aluminium-Profilen kann so gebaut werden, wie Sie es wünschen.

Dazu können die Systemprofile mit allen Materialien (Glas, Holz, WPC/BPC, Gabionen, Doppelstabmatten etc.) im Zaunbau kombiniert werden.

Genau diese Individualität macht das VALU Baukastensystem einzigartig.

Lassen Sie sich gern von uns beraten! Mit dem VALU-Designer können wir Ihr Wunschprojekt planen und veranschaulichen!



# Aluminiumzaunsysteme

## Produktmerkmale:

- Sichtschutz, Zäune, Konstruktionen – alles im Wunschdesign
- einfachste Montage und verarbeitungsfreundlich
- kein Schweißen oder Bohren notwendig
- variable Abmessungen möglich
- Farben nach Wunsch
- hochwertig und statisch berechnet
- witterungsbeständig



- extrem hohe Funktionalität & Variabilität
- besonders pflegeleicht
- Kostenersparnis durch schnellen Verbau
- hohe Flexibilität und Gestaltungsvielfalt durch Funktionsnut
- leichte Höhentoleranzen ausgleichbar
- hochwertige Optik u.a. durch kaum sichtbare Verschraubungen
- Kombinationsfähigkeit mit einer Vielzahl an Materialien
- auch nachträglich erweiterbar

# Gabionensysteme





## Gabionensystem C-LINE Premium

Das Gabionensystem C-LINE Premium besteht aus C-Profilblechen die als Pfosten dienen. Ohne Werkzeug, nur durch Einhängen unserer Doppelstabgittermatten 8/6/8 wird der Gabionenzaun montiert. Er besticht durch sein schlankes Design. Die Füllbreite ist 175mm. Die Profilbleche werden paarweise geliefert und untereinander verschraubt. **Eckprofile zum System optional erhältlich.** Verbindungs-Set und Fußplatte zum aufdübeln sind optional erhältlich

- Statische Berechnung vorhanden
- Distanzhalter 175mm



### Verfügbare Farben:

-  RAL7016 Anthrazit
-  In patentierter Magnelisbeschichtung (sehr glatte Oberfläche)
-  Andere RAL-Farben auf Anfrage

### Ausführung:

#### Beschichtet:

In patentierter Magnelisbeschichtung (Zink-Aluminium-Magnesium-Beschichtung)  
Zusätzlich pulverbeschichtet in RAL Farben möglich



# Gabionensysteme

## Technische Daten:

Gitterhöhe (mm)	Montage	Pfostenhöhe (mm)	Gewicht kg
830mm	Aufdübeln	845	4,1
	Einbetonieren	1445	7,0
1030mm	Aufdübeln	1045	5,1
	Einbetonieren	1645	8,1
1230mm	Aufdübeln	1245	6,1
	Einbetonieren	1845	9,0
1430mm	Aufdübeln	1445	7,1
	Einbetonieren	2045	10,0
1630mm	Aufdübeln	1645	8,0
	Einbetonieren	2245	10,9
1830mm	Aufdübeln	1845	9,0
	Einbetonieren	2445	11,9

### Wichtiger Hinweis:

- die Montage mit Fußplatten ist möglich, die C-Line Profile müssen selbst vor Ort auf das passende Maß gekürzt werden! Wir liefern die C-Line Profile immer in der Länge zum Einbetonieren!

## Einsatzbeispiele:



- zur Einfriedung Ihres Grundstücks
- als Terrassen-Trennwand
- als Sicht- und Windschutz in Teilbereichen
- als Carportverkleidung
- als Abgrenzung für Mülltonnenstellplätze
- als architektonisches Element in der Gartengestaltung



# Gabionensysteme



## Verfügbare Farben:

-  Feuerverzinkt
-  Andere RAL-Farben auf Anfrage

## Ausführung:

**Feuerverzinkt:** Stückverzinkt nach EN ISO1461

## Gabionen-Doppelpfosten

Der Gabionen-Doppelpfosten im Profil 120x40mm ist mit angeschweißter Fußplatte oder zum Einbetonieren lieferbar.

Doppelpfosten sind mit Abdeckleisten ausgerüstet. Für Gabionenzäune werden immer Doppelstabgittermatten 8/6/8 verwendet.

- Distanzhalter 150mm
- Statische Berechnung vorhanden



# Gabionensysteme

## Technische Daten:

Gitterhöhe (mm)	Montage	Pfostenhöhe (mm)	Anzahl der empfohlenen Distanzhalter	Gewicht kg
1030mm	Aufdübeln	1060	12	7,21
	Einbetonieren	1510		
1230mm	Aufdübeln	1260	12	8,6
	Einbetonieren	1710		
1430mm	Aufdübeln	1460	16	10
	Einbetonieren	2010		
1630mm	Aufdübeln	1660	16	11,8
	Einbetonieren	2210		
1830mm	Aufdübeln	1860	20	12,8
	Einbetonieren	2410		



## Einsatzbeispiele:

- zur Einfriedung Ihres Grundstücks
- als Terrassen-Trennwand
- als Sicht- und Windschutz in Teilbereichen
- als Carportverkleidung
- als Abgrenzung für Mülltonnenstellplätze
- als architektonisches Element in der Gartengestaltung

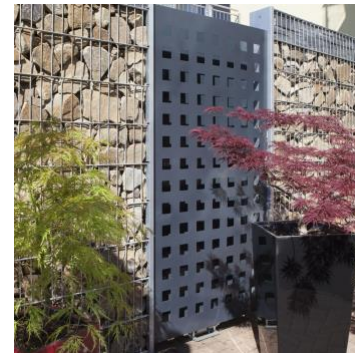
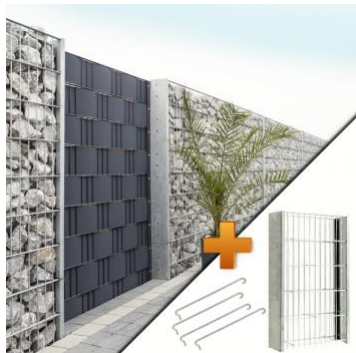

# Gabionensysteme

## C-LINE Premium - Maße und Matrix für den Einbau der Distanzhalter

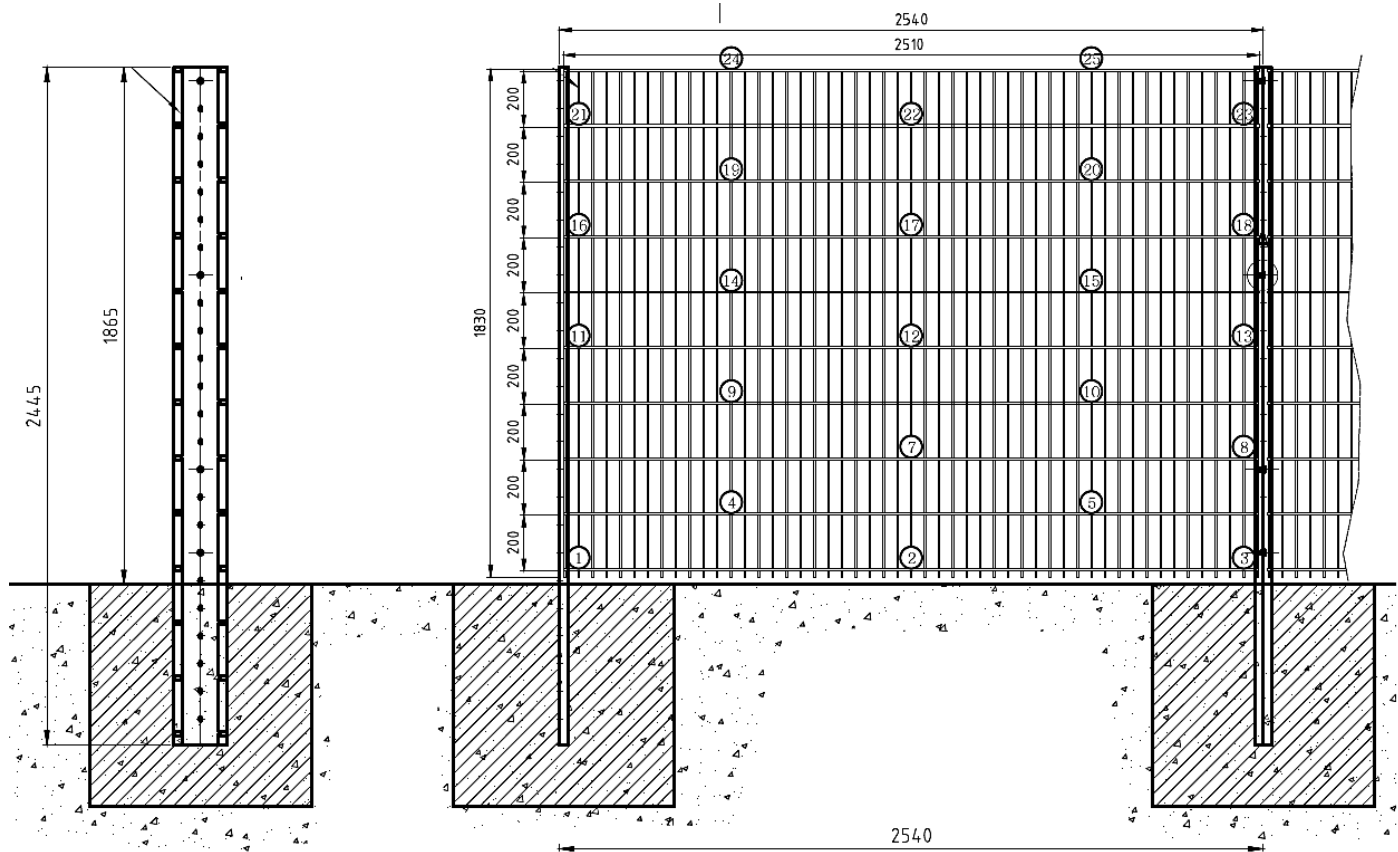

# Gabionensysteme

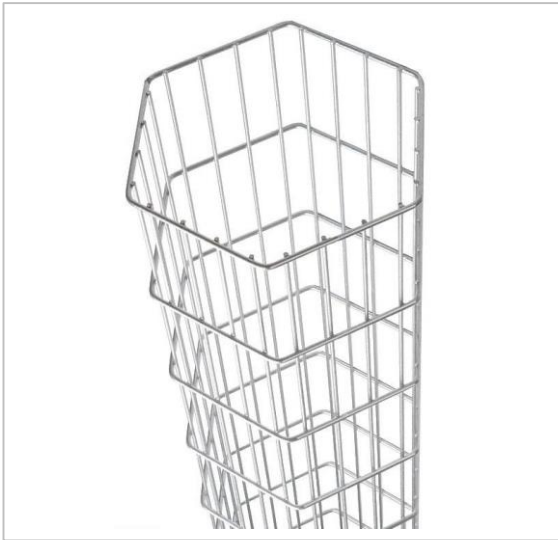

## Verfügbare Farben:

- Feuerverzinkt
- Andere RAL-Farben auf Anfrage

## Ausführung:

**Feuerverzinkt:** Stückverzinkt nach EN ISO1461

## Gabionen-Säulen

Gabionen-Säulen sind in quadratischer, rechteckiger und sechseckiger Form erhältlich. Die Kantenlängen sind unterschiedlich. Sie bilden die zentralen Elemente bei vielen Konstruktionen. Die Gabionen-Säulen bestehen aus Einstabmatten und sind in einem Stück gewickelt. An jedem Waagrecht- und Senkrechtstab sind sie unlösbar verschweißt.





Länge (mm)	Rubin Typ 4 220x220mm	Rubin Typ 4 270x270mm	Rubin Typ 7.4 270x420mm	Onyx Kantenlänge 150mm
800				
1000				
1200				
1400				
1600				
1800				
2000				
2200				
2400				

# Gabionensysteme



## Verfügbare Farben:

-  Feuerverzinkt
-  Andere RAL-Farben auf Anfrage

## Ausführung:

**Feuerverzinkt:** Stückverzinkt nach EN ISO1461

## Gabionenkörbe JUMBO

Gabionenkörbe sind aus Einstabmatten 8/6 mm und einer Maschung von 50x200 mm gefertigt. Sie haben eine Tiefe von 250mm und sind in zwei Breiten 1016 und 2016mm erhältlich.



## Lieferumfang:

- Eingeschweißte Distanzhalter
- Inkl. Pfosten und Zubehör zum Einbetonieren

Länge (mm)	Breite mm
1008	1016 / 2016
1208	
1408	
1608	
1808	
2008	

# Gabionensysteme

## Gabionenkörbe JUMBO

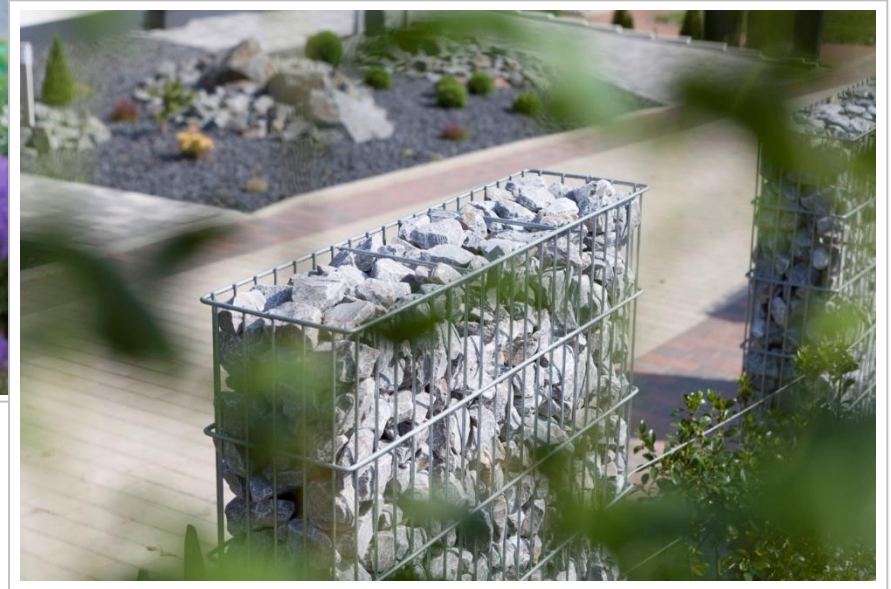

# Gabionensysteme

## Gabionensteine



Alpenstein GS



Glas Turquoise

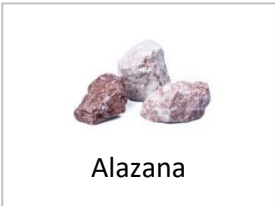

Alazana



Vogesen



Rosenquarz



Glas Green

Wir liefern Gabionensteine in großer Auswahl, bitte wählen Sie aus.

Sollte Ihr Favorit nicht dabei sein, fragen Sie uns nach anderen Steinen.

Wir haben eine Vielzahl verschiedener Gabionensteine im Angebot. Gabionensteine sind gebrochene, leicht abgerundete Steine, die für unsere Gabionensysteme geeignet sind.

Auch Glasbruch ist lieferbar.

Das Material ist nicht nur in Gabionen, sondern auch allgemein im Garten vielseitig einsetzbar und vermittelt eine hochwertige Optik. Vorgewaschene Steine sind weitgehend frei von Lehmstaub und Schlammanhaftungen, die ansonsten nicht vermeidbar sind.

Da Steine ein Naturprodukt sind, können sie in Farbe, Form und Größe abweichen. Die Steine werden kommissionsgerecht abgefüllt und direkt zu Ihnen nach Hause geliefert.



# Gabionensysteme

## Gabionen-Hochbeet

Gabionen-Hochbeete werden aus gekürzten Doppelstabgittermatten 6/5/6, Distanzhaltern und Eckverbindern zusammen gebaut. Standardmäßig bieten wir zwei Größen an.

- Gabionen- Beet 1210 x 1210 x 830mm
- Gabionen- Beet 2510 x 1210 x 830mm





## Winkelclip für Doppelstabmatten

Unser Winkelclip ist für die individuelle Gabionengestaltung mit Doppelstabmatten.

Sie gestalten Gabionenwände, Pflanzsäulen, Sitzbänke, Abtrennungen, Carport-Begrenzungen, Rankanlagen usw. Wir empfehlen, den Winkelclip oben, unten und in jede zweite Masche einzusetzen



## Verfügbare Farben:

-  Feuerverzinkt
-  Andere RAL-Farben auf Anfrage

## Ausführung:

**Feuerverzinkt:** Stückverzinkt nach EN ISO1461



# Viereckdrahtgeflecht-Systeme



## Verfügbare Farben:



## Ausführung:

### Beschichtet:

verzinkt, PE ummantelt EN10223-6 RAL6005 oder RAL7016 ähnlich

**Feuerverzinkt:** nach EN ISO1461

## Viereckgeflecht

### Drahtgeflechte:

Unsere Viereckgeflechte sind nach DIN 1199 aus ummantelten Drähten mit verzinkten Kerndraht gefertigt.

- Maschenweiten: 40x40mm, 50x50mm oder 60x60mm
- Drahtstärken: 2,8mm oder 3,1mm
- Kunststoffummantelung ist ähnlich RAL6005 oder RAL7016



Höhe (mm)	Drahtstärke	Maschenweite	Rollenlänge	Pfostenmaß	Lieferumfang
800	2,8 / 3,1	40x40mm 50x50mm 60x60mm	15 / 25 m	34x1150	Komplett mit KU- Kappe und Spann-drahthalter
1000				38x1500	
1250				38x1700	
1500				38x2000	
1750				38x2250	
2000				38x2500	

# Viereckdrahtgeflecht-Systeme

Unsere Zaunpfosten und -streben sind aus zinkphosphatierten, kunststoffbeschichteten Stahlrohren gefertigt.



## Viereckgeflecht

### Zaunpfosten:

Höhe (mm)	Pfostenmaß	Lieferumfang
800	34x1150	Komplett mit KU- Kappe und Spanndrahthalter
1000	38x1500	
1250	38x1700	
1500	38x2000	
1750	38x2250	
2000	38x2500	

### Zaunstrebe:

Höhe (mm)	Pfostenmaß	Schelle (mm)	Lieferumfang
800	34x1150	34	Komplett mit Schelle
1000	38x1500	38	
1250	38x1700	38	
1500	38x2000	38	
1750	38x2250	38	
2000	38x2500	38	





# Viereckdrahtgeflecht-Systeme

## Zubehör

Artikelbild	Bezeichnung	Ausführung
	Spanndraht	Ringe 55/ 110/ 250 m Drahtstärken: 3,1/ 3,8/ 4,2 Verzinkt, PE ummantelt RAL6005 und RAL7016
	Bindedraht	Ringe 50 und 100 m Drahtstärke: 2mm Verzinkt, PE ummantelt RAL6005 und RAL7016
	Spanndrahthalter	Kunststoff, mit Schraube RAL6005 und RAL7016
	Strebenschele	Verzinkt, kunststoffbeschichtet Durchmesser: 34/ 38 /50/ 60/ 76 RAL6005 und RAL7016

# Viereckdrahtgeflecht-Systeme

## Zubehör

Artikelbild	Bezeichnung	Ausführung
	Strebenkappe	Kunststoff Durchmesser: 34mm RAL6005 und RAL7016
	Drahtspanner G 2	Verzinkt, pulverbeschichtet RAL6005 und RAL7016
	Geflechtspannstab	Verzinkt, pulverbeschichtet RAL6005 und RAL7016 Durchmesser: 9mm Länge: 850/ 1050/ 1300/ 1550/ 1800/ 2050
	Schelle für Geflechtspannstab	Verzinkt, pulverbeschichtet RAL6005 und RAL7016 Durchmesser: 34/ 38/ 50/ 60/ 76

# Viereckdrahtgeflecht-Systeme

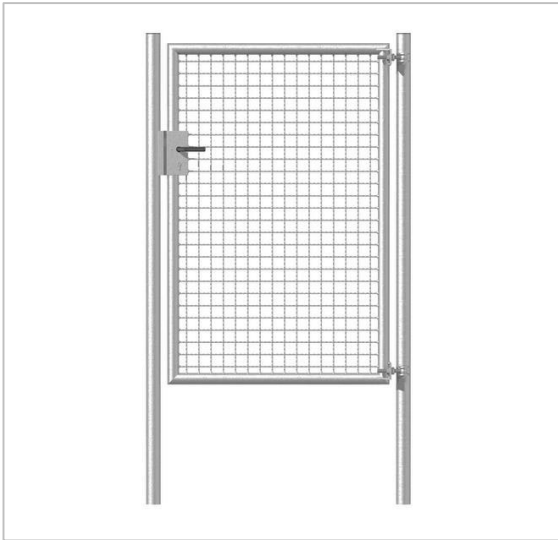

## Gartentor STE 1- figl.

### Lieferumfang:

- Mit Wellengitter- Füllung 50x50x4mm
- Öffnungswinkel 90 Grad
- Scharnier- und Anschlagpfosten
- Inkl. Schlosskasten und Kastenschloss
- Drücker und Anschlag
- Zaunanschluss: angeschweißter WG-Stab



### Verfügbare Farben:

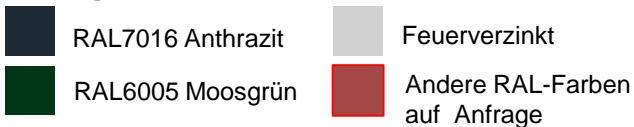

### Ausführung:

Feuerverzinkt nach EN1461 bzw.  
 Feuerverzinkt nach EN1461 und pulverbeschichtet in  
 RAL7016 oder RAL6005

### Technische Daten:

Torhöhe (mm)	Baubreite mm	Rahmen mm	Pfostenmaß	Füllung
800mm	1000 1250 1500	38	60 mm	Wellengitter 50x50x4
1000mm				
1250mm				
1500mm				
1750mm				
2000mm				

# Viereckdrahtgeflecht-Systeme

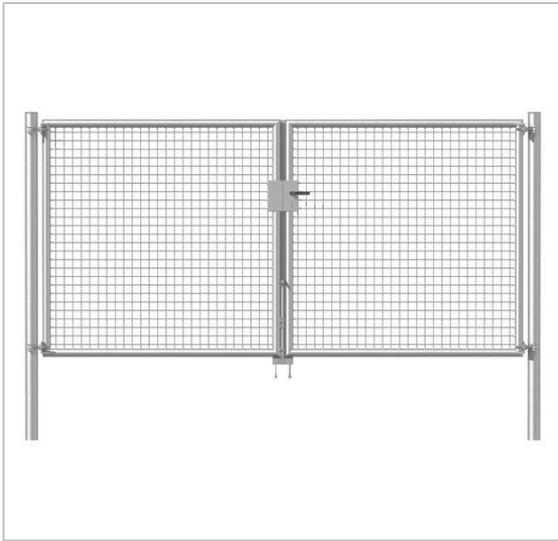

## Doppeltore STZ

### Lieferumfang:

- Mit Wellengitter-Füllung 50x50x4mm
- Öffnungswinkel 90 Grad
- Symmetrisch geteilt
- Scharnier- und Anschlagpfosten
- Inkl. Schlosskasten und Kastenschloss
- Drücker und Anschlag
- Torfeststeller und Bodenhülse
- Zaunanschluss: angeschweißter WG-Stab



### Verfügbare Farben:

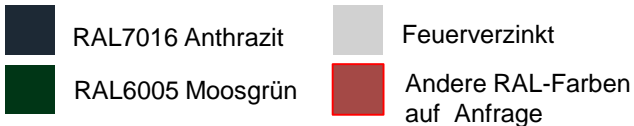

### Ausführung:

Feuerverzinkt nach EN1461 bzw.  
 Feuerverzinkt nach EN1461 und pulverbeschichtet in  
 RAL7016 oder RAL6005

### Technische Daten:

Torhöhe (mm)	Baubreite mm	Rahmen mm	Pfostenmaß	Füllung
800mm	3000 4000	38	76 mm	Wellengitter 50x50x4
1000mm				
1250mm				
1500mm				
1750mm				
2000mm				

# Mobilzäune



## Ausführungen:

Senzimir verzinkt oder feuerverzinkt

## Mobilzaun „Leicht“

Zum Absperrn von Baustellenbereichen, Mobilbauzaun ist senzimirverzinkt mit umlaufenden Rohrrahmen (gesteckt verschweißt) und einer Maschenweite von 100x300mm. Maße: 3500 x 2000 mm

- Standrohre 40mm
- Waagerechte Rohre 29mm
- Drahtstärke senkrecht 2,5mm
- Drahtstärke waagerecht 3mm

## Mobilzaun „Standard“

Zum Absperrn von Baustellenbereichen, Mobilbauzaun ist feuerverzinkt mit umlaufenden Rohrrahmen und einer Maschenweite von 100x300mm. Überstehende Drähte als Übersteigschutz. Maße: 3500 x 2000 mm  
3500 x 1200 mm

- Standrohre 42,4mm
- Waagerechte Rohre 26,9mm
- Drahtstärke senkrecht 2,5mm
- Drahtstärke waagerecht 3mm



# Mobilzäune

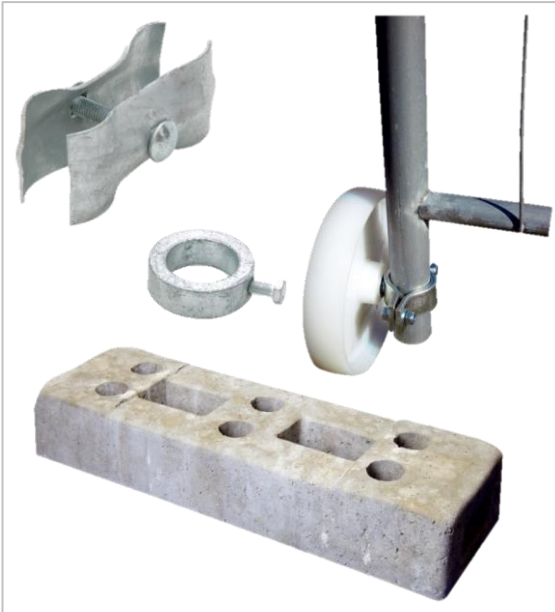

## Bauzaunfuß

- Bauzaunfuß aus Beton, 700x220x125mm, sechs Löcher
- Bauzaun aus Kunststoffrecycling, 700x250x160mm, sechs Löcher
- Verbindungsschelle mit Schraube M10x60mm
- Blechstärke 2,5mm
- Bodenhülse aus Winkeleisen mit zwei angeschweißten Hülsen, Länge 600mm
- Drehtor-Laufring, verzinkt
- Laufrolle inkl. Rohrschelle, Durchmesser 200mm
- Drehgelenk für den Einsatz bei Torelementen
- Mobilzaun-Stützstrebe mit angeschweißter Bodenplatte und Bohrung zum Einschlagen von Erdnägeln
- Lager und Transporttraverse für Mobilzaun für den Transport und die Lagerung von 30 Mobilzäunen und 31 Füßen



# Rund ums Haus



## Gerätehaus Satteldach und Pultdach

- Einfache und schnelle Montage durch maximalen Vorfertigungsgrad
- Zwei Motive zur Wahl – Elegant und Trend
- Hohe Stabilität durch Stahlrahmenkonstruktion und höhere Blechstärke als marktüblich
- Zuverlässige Türschlösser und hochwertige Bänder
- Türanschlag links und rechts möglich
- Ohne scharfe Kanten und damit sehr kindersicher
- Extrem haltbar und äußerst formstabil
- Wartungsarm und witterungsbeständig
- Alu-Bodenrahmen im Lieferumfang enthalten



## Verfügbare Farben:

9 RAL-Farben zur Auswahl

- RAL 9006 - RAL 5014
- RAL 7040 - RAL 3004
- RAL 9007 - RAL 6005
- RAL 7039 - RAL 7016
- RAL 6013 - Decor Golden Oak

Alle anderen RAL-Farben  
auf Anfrage möglich

## Technische Daten:

Typen	Breite	Höhe	Tiefe
Typ 1	2345mm	2286mm	1043mm
Typ 2	2345mm	2323mm	2345mm
Typ 3	2993mm	2323mm	2345mm

# Rund ums Haus

## Gerätehaus Satteldach | Pultdach und Kaminholzregal



### Kaminholzregal

- Platz für 2 (Typ 1) oder 3 (Typ 2) Raummeter
- Passgenau kombinierbar mit unseren Gerätehäusern
- Ohne scharfe Kanten und damit sehr kindersicher
- Extrem haltbar und äußerst formstabil

### Technische Daten:

Typen	Breite	Höhe	Tiefe
Typ 1	1127mm	1980mm	1025mm
Typ 2	1814mm	1980mm	1025mm

## Rankgitter-System

Spezielle A2-Winkel für Doppelstabgittermatten. Der längere Grundwinkel hält die Gittermatte und der kleinere Winkel fixiert den Abstand oben. Es können komplette Gittermatten oder Mattenabschnitte verwendet werden.



Weitere Produkte sind Gartenbänke, Feuerschalen und vieles mehr. Bitte fragen Sie uns!



# Rund ums Haus

## Balkonkraftwerke

**PATONA Premium 750W Set**  
**Balkonkraftwerk 2x Solarpanel je**  
**375W und 600W Wechselrichter**  
Produzieren Sie Ihren eigenen  
Strom. Mit dem PATONA Premium  
Balkonkraftwerk.



Auf dem Balkon, der Terrasse oder im Garten.  
Einfach Einstecken und Strom erzeugen. Kaufen. Sparen. Glücklich sein.



# Rund ums Haus

## EINDREHHALTERUNGEN



Eindrehhalterung  
für Blumenkästen



### 1.) Standard Eindrehelement

Wählen Sie die "Standardversion" für die stabilste und sicherste Befestigung von allen Eindreghalterungen, an jedem Stabgitterzaun und Doppelstabmattenzaun. Das System ist auf die Zaunvarianten bzw. Drahtdicken 6/5/6 und 8/6/8 mit einem Rasterfeld von 50 x 200 mm abgestimmt. Die Halterungen passen auf sämtliche Zaunausführungen aller Hersteller.

### 2.) Schmales Eindrehelement

Wählen Sie das "schmale Eindrehelement" für eine sichere Befestigung von allen Eindreghalterungen, an jedem Stabgitterzaun und Doppelstabmattenzaun. Diese Ausführung eignet sich insbesondere bei montierten oder geplanten SICHTSCHUTZ. Das Eindrehelement ist hierbei verkürzt und wird nur kurz hinter dem Rasterfeld montiert und verschraubt, sodaß es den Sichtschutzstreifen nicht beeinträchtigt. Das System ist auf die Zaunvarianten bzw. Drahtdicken 6/5/6 und 8/6/8 mit einem Rasterfeld von 50 x 200 mm abgestimmt. Die Halterungen passen auf sämtliche Zaunausführungen aller Hersteller.

### 3.) Einfache Einhängvariante

Wählen Sie die "einfache Einhängvariante" für das schnelle und flexible nutzen von allen Eindreghalterungen, an jedem Stabgitterzaun und Doppelstabmattenzaun, ohne jegliche Montage. Diese Ausführung ist für fast alle Varianten verfügbar und bestens geeignet für eine schnelle oder auch zeitlich begrenzte Nutzung von Eindreghalterungen wie z.B. bei Events, Camping, Garten o. Zaunbau. Die Halterung wird einfach über die waagerechten Zaundrähte eingehangen, fertig.

### 4.) Wand / Mauerhalter

Wählen Sie die "Wand / Mauerhalter" für eine sichere Befestigung aller Halterungen an Wand oder Mauer. Diese Ausführung ist für fast alle Haltervarianten verfügbar, Alle Wandhalterungen erhalten rückseitig entsprechende Bohrungen für das Befestigen. Das Eindrehelement für Stabgitterzäune fällt hier komplett weg. Die Wand / Mauerhalter sind für eine einfache Wandmontage vorbereitet.



Eindreghalterung für  
Briefkästen universal

# EINDREHHALTERUNGEN



Schlauchhalter



Schreib- und Maltafel



Überwachungsspiegel



Wasserstation incl. Wassernapf  
Einzelstation



Wassertränke incl. Wassertränke



Futterstation incl. Futternäpfe (2-fach)



# Blumenkästen

Materialdicke mind. 0,8 bis 1,0mm (je nach Kastenquerschnitt)

- Farbe nach Auswahl
- längsseitig eine doppelte Umkantung - dadurch äußerst stabil
- Seitenteile ebenfalls doppelt umgelegt und sauber eingearbeitet
- Ablauflöcher sind an den äußeren Ecken integriert

Materialdicke mind. 0,8 bis 1,0 mm, je nach Kastenquerschnitt. Wir achten auf bestmögliche Stabilität und geringstem Gewicht. Jeder Blumenkasten erhält längsseitig eine doppelte Umkantung. Dadurch wird er äußerst stabil. Die Seitenteile sind ebenfalls doppelt umgelegt und sauber eingearbeitet. Ablauflöcher sind an den äußeren Ecken entsprechend integriert.

Bitte beachten Sie die Grafik bzw. Skizze zu diesem Angebot.



## Varianten:

14x14 50-100cm

18x18 50-100cm

20x20 50-100cm



Passende Kastenhalterungen sind separat zu bestellen!



# Feuertonne mit Motiv

Feuertonnen aus Stahl mit wählbarem Motiv

Entdecken Sie die faszinierende Welt der Feuertonnen aus Stahl mit wählbaren Motiven. Diese einzigartigen Feuerstellen sind nicht nur praktisch, sondern auch ein echter Blickfang für Ihren Garten.

Hergestellt aus hochwertigem Stahl, bieten unsere Feuertonnen eine robuste Konstruktion und eine lange Lebensdauer.

Was diese Feuertonnen wirklich besonders macht, ist die Möglichkeit, ein individuelles Motiv zu wählen.

Mit ihrer beeindruckenden Optik und der langlebigen Konstruktion sind Feuertonnen aus Stahl die perfekte Ergänzung für jede Outdoor-Oase. Bringen Sie Stil und Funktionalität in Ihren Garten und schaffen Sie unvergessliche Momente mit Familie und Freunden.



Materialstärke wählbar 2mm / 3mm  
Abmessungen: 60 x 49 x 49 cm (Höhe x Breite x Länge)  
zum Zusammenstecken

Auffangschale für Feuertonne ist separat erhältlich

## Weitere Produkte

Unter [www.outking.de](http://www.outking.de) finden Sie unsere hochwertigen Outdoormöbel.

Auch hier gibt es regelmäßige Erweiterungen unseres Sortimentes.



Es betreut Sie Ihr Fachhändler:

© A&G Stahlverarbeitings und -vertriebs GmbH  
An der Heide 20  
07318 Saalfeld | Thüringen



Tel.: 03671 444 0 | E-Mail: [zaunsysteme@ag-stahl.de](mailto:zaunsysteme@ag-stahl.de) | [www.ag-stahl.de](http://www.ag-stahl.de)